

## 取扱説明書 ルームエアコン（家庭用）



室内ユニット	室外ユニット
<b>AS-C226H</b>	<b>AO-C226</b>
<b>AS-C256H</b>	<b>AO-C256</b>
<b>AS-C286H</b>	<b>AO-C286</b>
<b>AS-C366H</b>	<b>AO-C366</b>
<b>AS-C406H</b>	<b>AO-C406</b>
<b>AS-C566H2</b>	<b>AO-C5662</b>

- **みまもり機能** → 8ページ  
お部屋の高温を検知して、自動で冷房やお知らせをします。
- **ひかえめ除湿** → 6ページ  
通常の除湿よりも冷えを抑えながら除湿します。
- **お知らせボイス** → 9ページ  
リモコンで設定した内容や運転状態を音声でお知らせします。

このたびは富士通ゼネラルルームエアコンをお買い上げいただき、まことにありがとうございました。  
正しくお使いいただくために、ご使用前にこの「取扱説明書」をよくお読みください。  
ご使用中にわからないことや不具合が生じたときにお役に立ちます。特に、**安全上のご注意**は必ず読んで正しくお使いください。お読みになったあとは、お使いになる方がいつでも見られるところに『保証書』、『据付説明書』とともに必ず保管してください。据え付けや取りはずしには、専門技術が必要です。必ずお買い上げの販売店にご相談ください。



このエアコンは、地球のオゾン層を破壊しない冷媒 R32 を使用しています。



家庭用エアコン（冷媒 R32）には GWP（地球温暖化係数）が 675 のフロン類が封入されています。  
地球温暖化防止のため、移設・修理・廃棄等に当たってはフロン類の回収が必要です。

### 【冷媒の「見える化」表示について】

この表示は、家庭用エアコンに温暖化ガス（フロン類）が封入されていることを、ご認識いただくための表示です。エアコンの取りはずし時はフロン類の回収が必要です。＜廃棄時には家電リサイクル法の制度に基づき適正な引き渡しをしていただければ、確実にフロン類の適正処理がなされます。＞

## もくじ

### ご使用前に

安全上のご注意	2
各部の名前と働き	4
運転前の準備	4

### 運転のしかた

運転	5
設定温度	5
停止	5
風量設定	6
風向調節	6
スイング風向	6
おやすみタイマー	7
切タイマー・入タイマー・24 時間プログラムタイマー	7
ハイパワー運転	7
お知らせ機能	8
信号切換	8
内部クリーン	8
室外音ひかえめ機能	8

### メニューで設定できること

みまもり機能	8
自動内部クリーン	9
お知らせボイス	9
音量	9
電流カット	9
時刻設定	9
省エネファン	9

### お手入れ

お手入れのしかた	10
シーズン前後のお手入れ・点検整備	11

### 困ったときなど

エアコンの上手な使いかた	11
リモコンが使えないとき（応急運転）	11
ご使用上の知識	12
知っておいていただきたいこと	12
運転ランプ、タイマーランプが点滅するときは	12
故障かな？と思ったら	13
修理を依頼されるときは	14
こんなこともできます	14
仕様	15
長期使用製品安全表示について	15
保証とアフターサービス	裏表紙





# 安全上のご注意

必ずお守りください

ご使用の前に、この「安全上のご注意」をよくお読みのうえ、正しくお使いください。

この項目は、いずれも安全に関する内容ですので、必ず守ってください。

絵表示の意味は次のとおりです。

 <b>危険</b>	取り扱いを誤った場合、死亡または重傷を負うことがあり、かつその切迫の度合いが高いもの。	 <b>警告</b>	取り扱いを誤った場合、死亡または重傷を負うおそれがあるもの。
 <b>注意</b>	取り扱いを誤った場合、軽傷を負うおそれまたは物的損害を生じるおそれがあるもの。		
 この絵表示は、してはいけない「禁止」内容です。		 この絵表示は、必ず実行していただく「強制」内容です。	

## 警告

### 異常・故障時には



- 直ちに使用を中止する  
(異常・故障のまま使用すると、感電や火災などの原因)  
【異常・故障例】
  - 電源コードや電源プラグが異常に熱い
  - 焦げ臭いにおいがする
  - 運転音が異常に大きい
  - プレーカーが頻繁に落ちる
  - 室内ユニットから水漏れがするこのようなときは、故障や事故防止のため、すぐに運転を停止し、電源プラグを抜いて、お買い上げの販売店または当社コールセンターに点検修理をご相談ください。

### 電源コードや電源プラグは



- 改造や途中接続、延長コードの使用、ほかの電気機器とのタコ足配線はしない  
(感電や火災の原因)
- 破損させたり、束ねたり、加熱したり、重い物を載せたり、引っ張ったり、加工したりしない  
また、破損した場合は使用しない  
(感電や火災の原因)
- 電源プラグを抜いてエアコンの停止をしない  
(感電や火災の原因)
- ぬれた手で電源プラグの抜き差しをしない  
(感電の原因)



- 電源プラグは刃の根元まで確実に差し込む  
(接続不良による感電や火災の原因)  
ゆるみや傷みがある場合は、お買い上げの販売店にご相談ください。
- 定期的に電源プラグ・コンセントのホコリを取り除く  
(湿気などで絶縁不良となり、火災の原因)



### 冷やしすぎない



- 長時間冷風を身体に当てたり冷やしすぎたりしない  
(体調悪化や健康障害の原因)

### リモコンは



- 乳幼児の手の届く所に置かない  
(誤操作による体調悪化や乾電池誤飲の原因)

### 室内・室外ユニットは



- 吹出口や吸込口に指や棒などを入れない  
(内部でファンが高速回転しているため、けがや故障の原因)

### 室内ユニットは



- ぬれた手で本体のボタンを操作したりしない  
(感電の原因)



- 内部の洗浄は、お客様自身で行わず、必ずお買い上げの販売店または当社コールセンターに相談する  
(樹脂部品の破損・水漏れなどの原因や、洗浄剤が電気部品やモーターにかかり、故障や感電、火災の原因)

### 据え付け時は



- 据え付けや移設をする場合は、お買い上げの販売店または専門業者に相談する  
(水漏れやけが、感電、火災の原因)
- 電源は必ず定格電圧でエアコン専用コンセントを使用する  
(専用以外のコンセントを使用したり、ほかの電気機器と共用したりすると電源の容量が不足し、火災の原因)
- 漏電しゃ断器(ブレーカー)を取り付ける  
(漏電しゃ断器が取り付けられていないと、感電や火災の原因)
- アース(接地)を確実に  
アース工事は、お買い上げの販売店または専門業者に依頼する  
(感電の原因)  
アース線は、ガス管、水道管、避雷針、電話のアース線に接続しないでください。

### お取り扱い・修理は



- 指定冷媒(R32)以外は使用(冷媒補充・入れ替え)しない  
(機器の故障や破裂、けがなどの原因)



- エアコンが冷えない、暖まらない場合は、冷媒の漏れが原因のひとつとして考えられるので、お買い上げの販売店に相談する  
冷媒の追加を伴う修理の場合は、修理の内容をサービスマンに確認する  
(冷媒は安全で、通常漏れることはありませんが、万一、室内に漏れ、ファンヒーター、ストーブ、コンロなどの火気に触れると、有害な生成物発生の原因)
- 修理はお買い上げの販売店または専門業者に依頼する  
(感電や火災などの原因)

# ⚠ 注意

## 電源プラグは



- 電源コードを引っ張って抜かない  
(芯線の一部が断線し、火災の原因)



## 室内・室外ユニットは



- 室内・室外ユニットの下にほかの電気機器や家財などを置かない  
(水滴が滴下する場合があります、汚損や故障の原因)
- 熱交換器(アルミフィン)に触らない  
(手を切る原因)  
特に、お手入れのとき  
などにご注意ください。

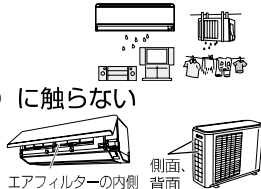

- 水洗いしない、花びんなど水の入った容器を載せない  
(内部に水が浸入して電気絶縁が悪くなり、故障や感電、火災の原因)



- お手入れをするときは必ず運転を停止し、電源プラグを抜く  
(内部でファンが高速回転していますので、けがや故障の原因)

## 室外ユニットは



- 接続バルブは、暖房運転時に熱くなるので触れない  
(やけどの原因)
- 室外ユニットの上に乗ったり、物を載せたりしない  
(落下、転倒などにより、けがの原因)
- 長期使用で傷んだままの架台(置き台)などで使用しない  
(エアコンの落下につながり、けがなどの原因)  
お買い上げの販売店にご相談ください。

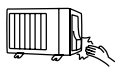

## 燃焼器具と一緒に運転するときは



- エアコンの風が直接当たる場所に燃焼器具を置かない  
(燃焼器具の不完全燃焼や火災の原因)



- こまめに換気を行う  
(酸素不足の原因)

## エアコンを数シーズン使用した場合は



- 通常のお手入れとは別に点検整備を行う  
(室内ユニットの内部が汚れると、におい発生の原因)  
(除湿水の排水経路が詰まると、室内ユニットからの水漏れの原因)  
点検整備には専門の知識と技術が必要です。  
お買い上げの販売店にご相談ください。➡ 11 ページ

## 据え付け時は



- 可燃性ガスが漏れるおそれのある所へは据え付けない  
(万一、ガスが漏れてエアコンの周囲にたまると、発火して火災の原因)



- ドレン(排水)ホースは、確実に排水するように配管する  
(排水経路が不確実な場合、室内ユニットから水漏れし、家財などをぬらす原因)

## 長期間で使用にならない場合は



- 電源プラグを抜く  
(ホコリがたまると、火災の原因)
- 乾電池を取り出す  
(乾電池から液が漏れたり、破裂の原因)

## 室内ユニットは



- 窓や戸を開けたままにするなど、高湿(80%以上)で長時間運転しない  
(室内ユニットに露が付き、滴下してほかの電気機器や家財などをぬらし、汚損や故障の原因)
- 安全器には正しいアンペアのヒューズ以外は使用しない  
(故障や火災の原因)
- 動植物に直接風を当てない  
(動植物に悪影響を及ぼす原因)
- この製品は、一般家庭を対象としたもので、犬や猫などの動物の飼育、植物の栽培、食品・精密機器・美術品の保存など特殊な用途には使用しない  
(動植物の正常な生育の障害、品質低下やエアコンの故障の原因)
- 雷が鳴り落雷のおそれがあるときはリモコンで運転を停止し、エアコンに触れない  
(感電の原因)
- 新築物件やリフォームなどの内装工事、床面のワックスかけ時には、エアコンを運転しない  
作業終了後は、エアコンを運転する前に十分な換気を行う  
(水漏れや露飛びの原因)
- エアコンの操作やお手入れのときは不安定な台に乗らない  
(転倒など、けがの原因)



## 乾電池の取り扱いに関する安全上のご注意

乾電池の取り扱い方を誤ると、乾電池から液が漏れたり、発熱、破裂したり、けがや失明、故障の原因になるので、次のことを必ず守ってください。

## ⚠ 危険



- 乾電池から漏れた液が目に入ったときは、こすらずにすぐに水道水などの多量のきれいな水で十分に洗い、医師の治療を受ける  
(失明など障害の原因)

## ⚠ 警告



- 乾電池は乳幼児の手の届く所に置かない  
(乾電池誤飲の原因)  
乾電池を飲み込んだ場合は、すぐに医師に相談してください。
- 乾電池を充電したり、火の中に入れたり、加熱したり、分解したり、改造したり、ショートさせたり、はんだ付けしたり、変形させたり、落とすなどして強い衝撃を与えたり、外装ラベルをはがしたり、傷つけたりしない  
(液漏れや発熱、破裂する原因)



- 乾電池から漏れた液が皮膚や衣服に付着したり、口に入ったりしたときは、すぐに水道水などの多量のきれいな水で十分に洗い、医師に相談する  
(けがなどの原因)

## 使用上のお願い

故障を防ぐために必ずお読みください。

- エアフィルターを入れて運転してください。  
入れないで運転すると機械が汚れ、故障の原因になります。
- 吸込口・吹出口をふさがしないでください。  
障害物があると性能が低下したり、正常な運転ができなかったりして、故障の原因になります。
- エアコンのそばにストーブなどを置かないでください。  
熱の影響で室内ユニットが変形することがあります。
- 揮発性・可燃性のものは使わないでください。  
アルコール、ベンジン、シンナー、みがき粉などで拭いたり、室内ユニットの近くで液状殺虫剤、ヘアスプレーを使用したりすると、破損や故障の原因になります。
- 室外ユニットの周辺はキレイに保ち、物などを置かないようにしてください。  
落ち葉などがあり、小動物や虫などが侵入して内部の電気部品に触れると、故障の原因になります。

# 各部の名前と働き

正しくお使いいただくために、各部の名前と位置を確認してください。

## 室内ユニット

エアフィルター(左右2枚) ➔ 10ページ  
 ・ホコリやゴミが内部に入るのを防ぎます。

空気清浄フィルター(別売品)  
 (左右2枚) ➔ 10・11ページ

"パワーディフューザー®"  
 ・運転時に開きます。  
 ・暖房運転の下吹き時は、温風を足元に届けるために大きく開きます。

上下風向板 ➔ 6ページ

吸込グリル ➔ 10ページ

左右風向板(上下風向板の奥)  
 ➔ 6ページ

本体ボタン ➔ 11ページ

・3秒間押し続けると、応急運転をします。

電源プラグ ➔ 4ページ

リモコン受信部

銘板(下面)

・形名や製造年、エアコンの能力などが記載されています。

### ■ 本体表示部

運転ランプ(緑) ➔ 5ページ

- ・運転中に点灯します。
- ・暖房運転時の自動霜取り運転中 ➔ 12ページにおそい点滅をします。

ハイパワーランプ(緑) ➔ 7ページ

- ・ハイパワー運転中に点灯します。

運転

タイマー

ハイパワー

お知らせ

タイマーランプ(橙) ➔ 7ページ

- ・タイマー動作中に点灯します。

お知らせランプ(黄) ➔ 8ページ

- ・みまもり機能動作中、内部クリーン動作中、スマートフォンやHEMS機器から操作されたときに点灯します。

## 室外ユニット

吸込口(背面、側面)

吹出口(正面)

- ・運転モードにより、温風または冷風が吹き出します。

排水口(底面)

(形名によって、形状や大きさが異なります。)

アース接続用ネジ(電装カバーの内側)

配管と接続電線

電装カバー

ドレンホース

- ・室内ユニットで除湿した水を排水します。

接続バルブ(電装カバーの内側)

### 付属品

リモコン(1個)



単4形乾電池(2本)

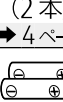

リモコンホルダー(1個) ➔ 4ページ



リモコンホルダー取付け用ネジ(2本)

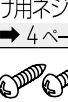

### 別売品

空気清浄フィルターセットAPS-03L(2組)  
 (初回購入用:  
 空気清浄フィルター、  
 フィルター取付枠)  
 ➔ 10ページ



空気清浄フィルターAPS-08L(2枚)  
 (交換用) ➔ 10ページ



### お願い

- ▶ 吸込口の熱交換器(アルミフィン)に触らないように注意してください。
- ▶ 室外ユニットの上に乗ったり、物を載せたりしないでください。破損の原因になります。

## 運転前の準備

### 室内ユニットの準備をする

#### 電源プラグをコンセントに差し込む

C226H、C256H、C286H、C366H	単相 100V 15A
C406H	単相 100V 20A
C566H2	単相 200V 15A

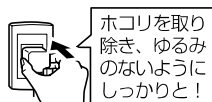

### リモコンの準備をする(乾電池の交換のしかた)

#### 1 カバーを引き抜いて、単4形乾電池を入れる

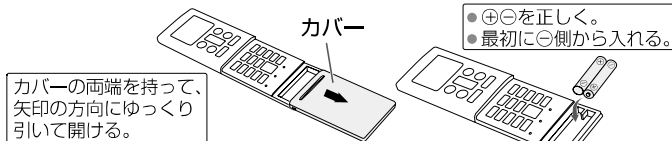

#### 2 リセットボタンを押す

- 乾電池を交換したあとや、動作が正常でない場合、必ずリセットボタンを押してください。



#### 3 で時刻を合わせ、**確定**を押す

- 現在時刻表示の点滅が止まり、時刻が設定されます。
- 1回押すと1分変わり、押し続けると10分ずつ変わります。
- …時刻が進む
- …時刻が戻る



#### 4 カバーを閉める

##### カバーの開閉のしかた

##### 開け方

カバーの両端を持って、矢印の方向に静かに引いて開ける。無理な力をかけない。

##### 閉じ方

カバーの両端を持って、矢印「パチッ」と音がするまで閉じる。

#### ■ リモコンホルダーを使用する

柱や壁などにリモコンを取り付けておくことができます。

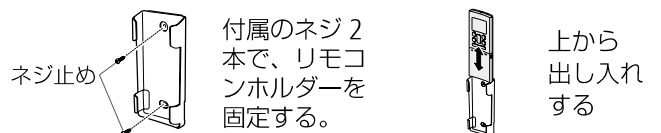

**お願い**

- ▶ 乾電池は、単4形のアルカリ乾電池またはマンガン乾電池を使用してください。
- ▶ 充電式乾電池などは使用しないでください。誤動作することがあります。
- ▶ 乾電池の取り扱い方を誤ると、乾電池から液が漏れたり、発熱、破裂したりする場合がありますので、次のことを守ってください。
  - ・ 新旧、異種の乾電池を混用して使用しない。
  - ・ 長期間で使用にならないときは、リモコンから乾電池を取り出す。
  - ・ 使い切った乾電池は、すぐにリモコンから取り出す。

**お知らせ**

- ▶ 乾電池を交換したり、リセットボタンを押したりすると、リモコンの設定はお買い上げ時の設定に戻ります。
- ▶ 時刻を変更したい場合は、リセットボタンを押さなくても時刻の設定ができます。➡9ページ

**据え付け位置を設定する**

リモコンを使って、室内ユニットの据え付け位置を設定します。

**1 停止中に [スイング] を5秒間長押しする**

**2 [△] [▽] で据え付け位置を選び、リモコンを室内ユニット受信部に向けて [確定] を押す**

- 押すごとに切り換わります。



- 室内ユニットが信号を受信すると、受信音が鳴り、音声案内でお知らせします。

室内ユニットの据え付け位置	室内ユニットの中心が壁面の左側付近	室内ユニットの中心が壁面の中央付近	室内ユニットの中心が壁面の右側付近
リモコンの設定	左	中央	右

**乾電池の寿命について**

- ご使用の頻度にもよりますが、乾電池の寿命は約1年間です。次の場合は、乾電池を交換しリセットボタンを押してください。
  - エアコンに近づかないと受信しない場合
  - リモコンが正しく動作しない場合
  - リモコンの表示部がうすくなり、文字が見にくくなった場合
- 付属の乾電池は、最初にお使いになるために用意しているもので、1年未満で消耗することがあります。

**リモコンを操作するとき**

- リモコンは、受信部に向けて正しく操作してください。
- リモコンから信号を送信すると、リモコン表示部に送信表示が表示されます。
- 本体がリモコンからの信号を正しく受けると受信音が鳴ります。(受信音が鳴らない場合は、再度リモコン操作を行ってください。)
- 信号を受信できる距離は、エアコン正面で操作したとき、約7mです。
- リモコンと受信部との間にカーテンや壁などがあると信号が届きません。
- 受信部に強い光が当たると、エアコンが正しく動作しないことがあります。直射日光をさえぎり、また照明器具や薄型テレビの画面を受信部から離してください。
- 電子式瞬時点灯方式(インバーター方式など)の蛍光灯がある部屋では信号を受け付けられない場合があります。その場合は、販売店にご相談ください。
- 当社エアコンを2台同じ部屋に据え付けたときなど、リモコンで信号設定を切り換えて混信を防ぐことができます。➡8ページ
- リモコンで各種設定を行っているとき、ボタン操作をしばらく行わないと画面が元に戻ります。

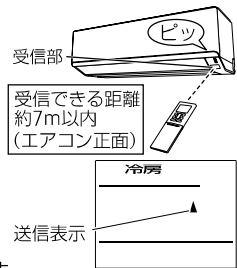

**運転のしかた**

**リモコン**

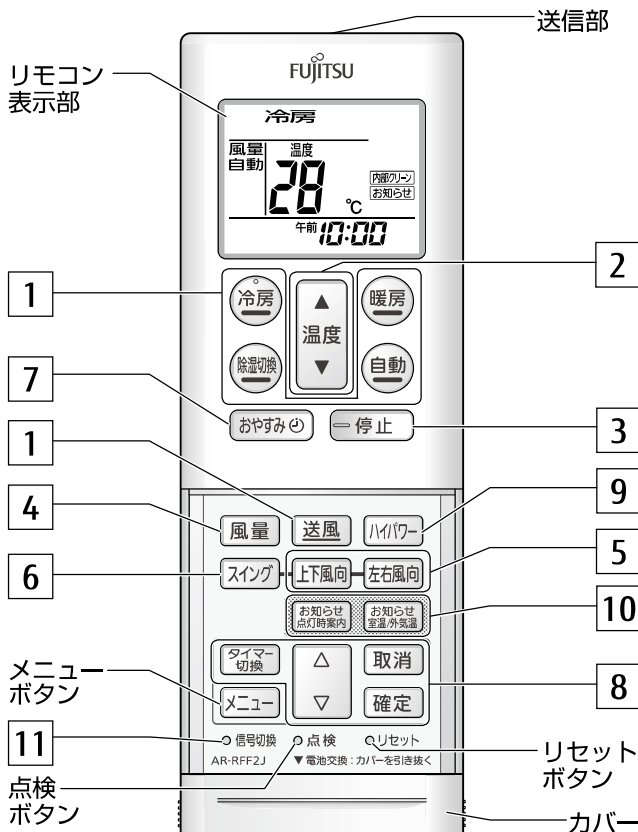

**お願い**

- ▶ リモコンは、直射日光や暖房器具などの熱の影響のない所へ置いてください。
- ▶ リモコンに強い衝撃を与えたり、水などをかけたりしないでください。

**お知らせ**

- ▶ リモコンのボタン操作を行うと、操作した内容だけを表示し、その他の表示は消えます(そこだけ表示機能)。

**1 運転**

**冷房** **暖房** **除湿切換** **自動** **送風** のいずれか、

**お好みの運転モードボタンを押す**

- 本体の運転ランプ(緑)が点灯し、運転を開始します。
- **除湿切換** を押すごとに、「除湿」(ソフトクール除湿)と「ひかえめ除湿」を切り換えることができます。➡6ページ

**2 設定温度**

**温度** を押して、温度を変える

- 押すごとに温度が0.5℃ずつ変わります。
- 送風運転中、みまもり機能で冷房中、内部クリーン運転中は温度調節することはできません。

**設定温度の範囲**

- 冷房、除湿運転…18～30℃
- 暖房運転…16～30℃
- 自動運転…「標準温度」に対して2℃高め、2℃低めの範囲

**3 停止**

**停止** を押す

- 本体の運転ランプ(緑)が消灯し、運転を停止します。
- みまもり機能、内部クリーンが働くと、お知らせランプ(黄)が点灯します。

**運転について**

**冷房運転**

- お部屋の温度が設定温度に到達すると、ムダな運転を抑えるために、室内ファンがときどき止まる場合があります(省エネファン)。室内ファンを止めたくないときは、省エネファンの設定を「切」にしてお使いください。➡9ページ
- 設定温度をお部屋の温度より低くしないと、冷房運転になりません。

## 運転について (つづき)

### 暖房運転

- 暖房運転を開始してから約3～5分間はごく弱い風で運転し、その後設定風量になります。これは、室内ユニットの内部が暖まってから温風が吹き出すようになっているためです。
- 外気温が低いときに暖房運転を行うと、室外ユニットに霜が付いて暖房能力が低下するため、自動的に霜取り運転を行います。霜取り運転中は運転ランプ(緑)がおそい点滅をし、暖房運転を一時的に停止します。→12ページ
- 運転開始時はスタート機能が動作します。→12ページ
- 風量が「強風」のとき、お部屋の温度と設定温度の差が大きい場合には、お部屋の温度を設定温度に近づけることを優先し、暖房能力が最大となる運転を自動で行います。風が冷たく感じる、運転音が気になるなど、お好みに合わない場合は風量を「強風」以外に設定してください。
- 設定温度をお部屋の温度より高くしないと、暖房運転になりません。

### 除湿運転

- お部屋の温度をあまり下げずに除湿したいときにお使いください。
- 除湿優先運転となりますので、お部屋の温度がお好みの温度まで下がらないことがあります。また、除湿運転でお部屋を暖めることはできません。
- 除湿運転中は弱い風で運転し、お部屋の湿度調整のために室内ファンがときどき停止します。
- 設定温度をお部屋の温度より低くしないと、除湿運転になりません。
- 除湿運転には通常の「除湿」(ソフトクール除湿)と「ひかえめ除湿」の2種類があります。お好みに合わせて、運転内容を変更することができます。お買い上げ時は、通常の「除湿」(ソフトクール除湿)になっています。
- ひかえめ除湿  
お部屋の温度が設定温度に近づくと、通常の除湿よりも冷えを抑えながら除湿を行います。(通常の除湿よりも除湿量は少なくなります。)

### 自動運転

- そのときのお部屋の温度に合わせて次のように運転の種類と設定温度(標準温度)を選び、運転します。
- | お部屋の温度  | 運転の種類    | 設定温度(標準温度) |
|---------|----------|------------|
| 30℃以上   | 冷房       | 27℃        |
| 27℃～30℃ | 冷房       | 26℃        |
| 24℃～27℃ | 除湿       | 23℃        |
| 22℃～24℃ | 監視運転(送風) |            |
| 22℃未満   | 暖房       | 23℃        |
- ※ 自動運転で運転を開始したときは、運転の種類を選ぶため、1分間ごく弱い風で送風運転を行います。
- 監視運転になるとごく弱い風で送風運転を継続し、お部屋の温度が22℃未満に変化すると暖房運転に、24℃以上に変化すると除湿運転に自動的に切り替わります。
  - 自動運転を停止したあと、2時間以内に再度運転した場合は、停止前と同じ運転内容になります。
  - 自動運転の内容がお好みに合わないときは、手動運転(冷房・暖房・除湿・送風運転)でお使いください。

### 送風運転

- お部屋の空気を循環させたいときや、風に当たりたいときなどにお使いください。

## 4 風量設定

### 風量 を押して、風量を選ぶ

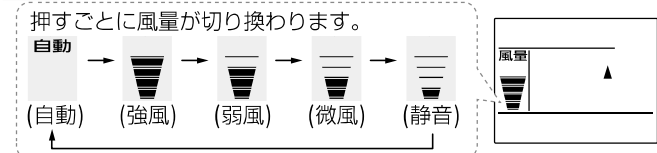

- リモコン表示部に、設定した風量が表示されます。
- 除湿運転中、みまもり機能で冷房中は風量の変更はできません。
- 自動運転で除湿・監視運転(送風)が選ばれたときは、風量設定の表示と音声案内を行います。風量の変更はできません。

### 風量自動について

- 設定温度とお部屋の温度の差が大きいと強めの風で運転し、差が小さくなると徐々に弱めの風で運転します。
- 冷房、除湿運転時は、お部屋の温度が設定温度に到達すると、ムダな運転を抑えるために室内ファンがときどき止まる場合があります(省エネファン →9ページ)。
- 送風運転時は、弱風で運転します。

## 5 風向調節

### ■ 上下に風向を変える

#### 上下風向 を押して、上下風向の位置を選ぶ

①⇔②⇔③⇔④⇔⑤⇔⑥⇔⑦⇔⑧

#### おすすめの風向位置

- 冷房・除湿運転…①②③④
- 暖房運転…⑤⑥⑦⑧

- 冷房・除湿運転時に⑤⑥⑦⑧で30分以上運転を続けると、自動的に④の風向になります。
- リモコン表示部は変わりません。

### ■ 左右に風向を変える

#### 左右風向 を押して、左右風向の位置を選ぶ

左吹き② 左吹き① 正面吹き 右吹き① 右吹き②



- 冷房・除湿運転中に左吹き②(右吹き②)で30分以上運転を続けると、自動的に左吹き①(右吹き①)の風向になります。
- リモコン表示部は変わりません。

### 風向位置について

- 使い始めや、運転モードを変更すると、冷房や暖房など運転の種類に合わせて、標準風向に自動的に設定されます。  
**標準風向**
  - 冷房・除湿・送風運転：①
  - 暖房運転：⑦
- 暖房運転開始時などで吹き出す風の温度が低いときや自動霜取り運転時は、風が身体に当たらないように、上下風向板が一時的に①になります。
- 自動運転の監視運転中 →6ページ は上下風向板が①となり、風向の調節はできません。

### お願い

- ▶ 冷房・除湿運転中は、上下風向板を長時間⑤⑥⑦⑧にしないでください。吹出口付近に露が付き、水滴が落ちることがあります。
- ▶ 冷房・除湿運転中は、左右風向板を長時間左吹き②(右吹き②)にしないでください。吹出口付近に露が付き、水滴が落ちることがあります。
- ▶ 上下・左右風向板は、必ずリモコンで操作してください。手で無理に動かすと、正しく動かない場合があります。いったん運転を停止し、電源プラグを抜いて30秒ほどしてから再度電源プラグを差し込むと、正常に戻ります。

## 6 スイング風向

### スイング を押して、お好みのスイングモードを選ぶ

押すごとに切り換わります。

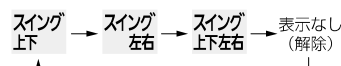

### スイング風向について

- 上下スイング：冷房や暖房など運転の種類に合わせて、次の範囲でスイングします。 ※ 風向の番号は「風向調節」参照 →6ページ
  - 冷房・除湿運転時：①⇔⑤
  - 暖房運転時：⑤⇔⑧
- 送風運転時：スイング風向設定前の風向位置により①⇔⑤か⑤⇔⑧のどちらかの範囲になります。
- 左右スイング：室内ユニットの据え付け位置の設定 →5ページ に合わせて、次の範囲でスイングします。

据え付け位置の設定	左	中央	右
スイング範囲	左吹き①⇔右吹き②	左吹き②⇔右吹き②	左吹き②⇔右吹き①

- 上下左右スイング：上下スイングと左右スイングを組み合わせてスイングします。
- エアコンから風が出ていないときや、ごく弱い風で運転しているときには、スイングが一時的に止まる場合があります。
- 上下スイング動作中に上下風向 を押して風向を変える、または左右スイング動作中に左右風向 を押して風向を変えると、それぞれのスイングは解除されます。

## 7 おやすみタイマー

おやすみになるときに、お好みのタイマー時間(例えば3時間後)を設定すると、自動で運転を停止します。おやすみ時のお部屋の温度をコントロールし、快適な睡眠をサポートします。

### おやすみ<sup>Ⓞ</sup>を押して、タイマー時間を選ぶ

- 本体のタイマーランプ(橙)が点灯し、タイマーが設定されます。

押すごとに、タイマー時間を変更されます。

0.5時間後 → 1時間後 → 2時間後 → 3時間後 → 5時間後 (30分後)  
← 現在時刻表示 ← 9時間後 ← 7時間後  
(タイマー取り消しの状態)

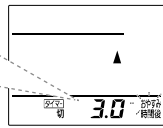

- 停止中におやすみタイマーを設定すると、運転を開始します。
- おやすみタイマーが設定されているときに「停止」を押すと、本体のタイマーランプ(橙)と運転ランプ(緑)が消灯して運転を停止します。タイマーは取り消されます。

### タイマーを取り消す → 取消を押す

- 本体のタイマーランプ(橙)が消灯し、タイマーが取り消されます。

#### おやすみタイマーについて

##### 冷房運転のとき

おやすみタイマーを設定すると、30分ごとに設定温度が0.5℃ずつ上がります。合計2℃上がった時点で、その温度を保ち、設定した時間後に自動的に運転を停止します。

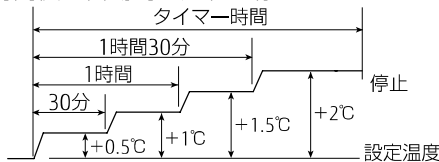

##### 暖房運転のとき

おやすみタイマーを設定すると、30分ごとに設定温度が1℃ずつ下がります。合計4℃下がった時点で、その温度を保ち、設定した時間後に自動的に運転を停止します。

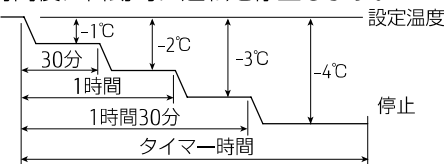

- おやすみタイマーと切タイマー/入タイマーを同時に設定することはできません。(あとに設定したタイマーが動作します。)

## 8 切タイマー・入タイマー・24時間プログラムタイマー

設定した時刻に運転を停止したり(切タイマー)、運転を開始したり(入タイマー)できます。また、切タイマーと入タイマーを組み合わせ設定できます(24時間プログラムタイマー)。

### 切タイマー・入タイマーを設定する

#### 1 タイム切換を押して、切タイマーまたは入タイマーを選ぶ

押すごとにタイマーの種類が切り換わります。

タイム切換 → タイム切 → タイム入 → タイム切またはタイム入  
(切タイマー) (入タイマー) (24時間プログラムタイマー)

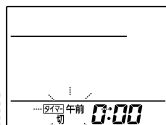

#### 2 △/▽でタイマー時刻を設定し、確定を押す

- △ …時刻が進む
- ▽ …時刻が戻る

- 本体のタイマーランプ(橙)が点灯し、タイマーが設定されます。

#### お知らせ

- ▶ あらかじめ、リモコンの時刻設定が合っていることを確認してください。
- ▶ タイマー動作中はタイマー時刻を表示し、現在時刻は表示しません。
- ▶ 切タイマー、入タイマー設定中に電源プラグを抜く、停電するなどして電源が切れた場合は、タイマーが取り消されます。再度設定してください。

### 24時間プログラムタイマーを設定する

#### 1 切タイマー時刻と入タイマー時刻をあらかじめ設定しておく

#### 2 タイム切換を押して、「←切」または「入→」を選び、確定を押す

- 24時間プログラムタイマーが設定されます。
- 切タイマー時刻と入タイマー時刻を交互に表示したあと、先に動作するタイマー時刻表示になり、24時間プログラムタイマーが動きます。

#### お知らせ

- ▶ 切タイマーと入タイマーを組み合わせた運転を1回だけ行います。(入→切または入←切のどちらか1回)
- ▶ 切タイマーと入タイマーの設定時刻のうち現在時刻に近いタイマーが先に動作します。動作する順序は、リモコンに矢印で表示されます。([入→切]または[入←切])
- ▶ 現在時刻から24時間を越えた時刻での設定はできません。
- ▶ 切タイマーと入タイマーが同時刻に設定されている場合、24時間プログラムタイマーを設定することはできません。(設定しようとする、Errと表示されます。)

### 24時間プログラムタイマーの時刻を確認する

#### タイム切換を押す

### 24時間プログラムタイマーの時刻を変更する

「切タイマー・入タイマーを設定する」⇒7ページの  
手順で時刻を変更したあと、タイム切換で「←切」または「入→」を選び、確定を押す

### タイマーを取り消す ⇒ 取消を押す

- 本体のタイマーランプ(橙)が消灯し、タイマーが取り消されます。

## 9 ハイパワー運転

最大パワーで運転します。すばやく冷やしたり、暖めたりしたいときにお使いください。

### 運転中にハイパワーを押す

- 本体のハイパワーランプ(緑)が点灯し、ハイパワー運転を開始します。
- リモコン表示部は変わりません。

### ハイパワー運転をやめる ⇒ もう一度、ハイパワーを押す

- 本体のハイパワーランプ(緑)が消灯します。

#### ハイパワー運転について

ハイパワー運転は、お部屋の温度や運転時間により自動で解除します。

##### 冷房・除湿運転のとき

- お部屋の温度が設定温度より約1℃低くなった場合、またはハイパワー運転を設定してから60分経過した場合はハイパワー運転を自動で解除します。ただし、ハイパワー運転を設定してから6分間は自動で解除しません。

##### 暖房運転のとき

- お部屋の温度が設定温度より約2℃高くなった場合、またはハイパワー運転を設定してから60分経過した場合はハイパワー運転を自動で解除します。ただし、ハイパワー運転を設定してから15分間は自動で解除しません。

##### 送風運転のとき

- ハイパワー運転を設定してから15分経過した場合はハイパワー運転を自動で解除します。

#### お知らせ

- ▶ ハイパワー運転中の風向と風量は自動設定されます。お好みに合わないときは、風向を変更することができます。
- ▶ 自動運転時の監視運転中⇒6ページ、または運転開始直後は、ハイパワー運転を設定しても運転状態は変化しません。
- ▶ 電流カットや室外音ひかえめ機能を設定している場合は、その機能の運転内容の範囲内での最大パワーで運転します。

## 10 お知らせ機能

お部屋の温度、室外の温度、お知らせランプの点灯内容を音声で確認することができます。

### ■ お部屋の温度と外の気温を音声で確認する

運転中に **お知らせランプ** を押す

- お知らせする内容は、状況によって実際の温度と異なる場合があります。目安としてお使いください。
- 0.5℃ずつ温度を設定できますが、お知らせは1℃ごとになります。
- 停止時や運転内容によっては、温度のお知らせは行いません。

### ■ お知らせランプの点灯内容を音声で確認する

お知らせランプ点灯中に **お知らせランプ** を押す

#### お知らせ

- ▶ お知らせするのは、次のような場合です。(お知らせランプ(黄)点灯中)
  - ・ みまもり機能動作中
  - ・ スマートフォンやHEMS機器から操作されたとき
  - ・ 内部クリーン動作中 ※ **お知らせランプ** を押して内容を確認するまで、本体のお知らせランプ(黄)は消灯しません。

## 11 信号切換 お買い上げ時の設定：A

当社エアコンを2台同じ部屋に据え付けたときなど、リモコンで信号設定〔A〕、〔B〕を切り換えて、混信を防ぐことができます。  
※ お買い上げ時は、室内ユニット、リモコンともに〔A〕に信号設定されています。

停止中にリモコンを受信部に近づけ、信号切換ボタンを押す

押すごとに切り換わります。

A (A) ⇄ B (B)

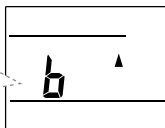

- 設定と同時に本体の受信音を確認してください。
- もう一方の室内ユニットが受信しないように注意してください。

#### お知らせ

- ▶ 〔B〕に設定すると、リモコン表示部に **B** が表示されます。〔A〕に設定されている場合の表示はありません。
- ▶ リモコンの乾電池を交換したり、リセットボタンを押したりすると、リモコンの信号設定は〔A〕になります。

## 内部クリーン お買い上げ時の設定：自動で動く

冷房・除湿運転停止後に、室内ユニット内部（熱交換器、送風ファン、送風路）を乾燥させ、カビや雑菌を発生しにくくします。

#### 知っておいていただきたいこと

- ▶ お買い上げ時は、冷房・除湿運転停止後に、内部クリーンが自動で動く設定になっています。
- ▶ 内部クリーン運転が開始されると、本体の運転ランプ(緑)が消灯し、お知らせランプ(黄)が点灯します。

## メニューで設定できること

**メニュー** を押したあと、**△** **▽** を押すたびにメニュー項目は右のとおり切り替わります。

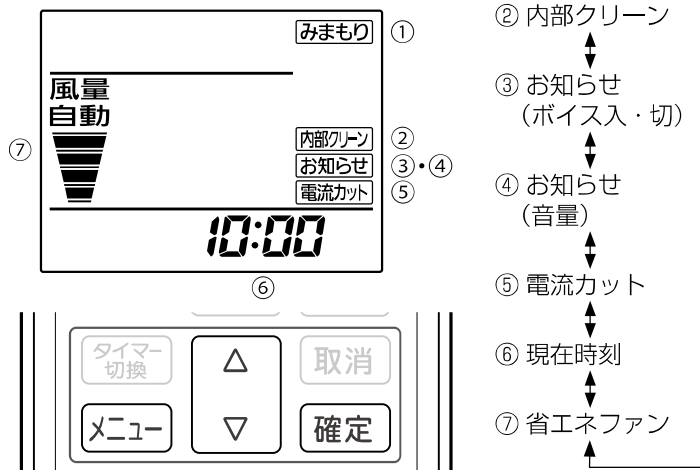

## ■ 内部クリーン運転を途中で停止する

内部クリーン運転中に **停止** を押す

- 本体のお知らせランプ(黄)が消灯し、内部クリーン運転が停止します。

#### お願い

- ▶ 内部クリーン運転中は、お知らせランプ(黄)が消灯するまで、電源プラグを抜いたり、ブレーカーを切ったりしないでください。故障の原因になることがあります。

#### お知らせ

- ▶ 冷房・除湿運転を約10分以上行うと、室内ユニット内部が結露します。内部クリーンは、この結露をとるために行います。
- ▶ 内部クリーン運転は、約90分間運転したあとに自動的に停止します。
- ▶ 内部クリーン運転中は、送風運転と微弱暖房運転を行いますので、室内の温度・湿度が若干上昇することがあります。
- ▶ 次のような場合は内部クリーンが動きません。
  - ・ おやすみタイマーによる停止時
  - ・ 室外ユニットの運転時間の合計が10分未満のとき
- ▶ 内部クリーンには、ホコリやすでに発生したカビや雑菌を除去する働きはありません。
- ▶ 室内ユニットの熱交換器(アルミフィン)がホコリで汚れてくると、内部クリーン運転中ににおいが発生することがあります(点検整備 → 11ページ)。

## 室外音ひかえめ機能 お買い上げ時の設定：標準(Sd)

暖房運転時の最大能力を抑えて、室外ユニットの運転音を控えめにします。

### ■ 室外音ひかえめ機能の設定を変更する

停止中に **温度** を約5秒間長押しする



長押しすることに切り換わります。  
Sd (標準) ⇄ Lo (ひかえめ)

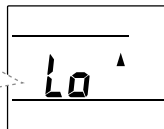

- 設定と同時に本体の受信音を確認してください。

#### お知らせ

- ▶ 室外音ひかえめ機能を「Lo」(ひかえめ)に設定したときは、最大能力を抑えるため、お部屋が暖まるまで時間がかかる場合があります。
- ▶ お部屋の温度が設定温度に近いときなどは、室外音ひかえめ機能を「Lo」(ひかえめ)に設定しても、運転音が下がらない場合があります。

## ① みまもり機能 お買い上げ時の設定：切

運転停止中にお部屋の温度が高くなったことを検知して、音声でお知らせしたり、自動で冷房運転を開始/停止したりします。

### ■ みまもり機能の設定を変更する

1 **メニュー** を押す

2 **△** **▽** で「みまもり」を点滅させ、**確定** を押す

3 **△** **▽** で好みの設定を選び、**確定** を押す

- みまもり機能の設定が変更されます。
- みまもり機能を設定すると、本体のお知らせランプ(黄)が点灯します。
- お部屋の温度によって次のように動作します。(みまもり機能動作中は、30分ごとに温度を検知します。)

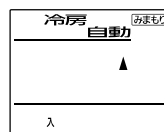

自動で冷房	冷房 自動	お部屋の温度が31℃以上になると、冷房を開始します。お部屋の温度が低下して一定時間が経過すると、冷房を停止します。
お知らせ	お知らせ	お部屋の温度が31℃以上になると、音声でお知らせします。
切	切	みまもり機能は動きません。



- 「自動で冷房」に設定すると、停止中はリモコン表示部に「冷房 自動」と「みまもり」が表示されます。「お知らせ」に設定すると、「みまもり」のみ表示されます。

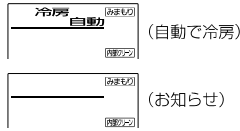

#### 4 **メニュー** を押して戻る

##### お願い

- みまもり機能を設定すると、ごく弱い風で送風運転（監視運転）を行うため、上下風向板が開きます。このとき、吹出口に指を入れないでください。けがや故障の原因になります。

##### お知らせ

- みまもり機能は、熱中症を防止する機能ではありません。室内ユニットの据え付け位置や環境条件によっては温度を正確に検知できず、冷房運転やお知らせをしない場合があります。補助機能としてお使いください。
- みまもり機能で冷房中は「停止」を押しても運転を停止しません。停止したい場合は、みまもり機能を「切」にしてください。
- みまもり機能で冷房中は、温度、風量、風向の変更はできません。変更したい場合は、リモコンで冷房運転などを開始して操作してください。
- みまもり機能で冷房中は、切タイマーの設定時刻になっても運転を停止しません。
- 外気温が 20℃以下の場合、みまもり機能設定中でも自動で冷房運転やお知らせは行いません。
- 外出などで長時間ご使用にならない場合は、みまもり機能を「切」に設定することをおすすめします。(留守中にみまもり機能が動作するため。)
- みまもり機能を設定すると、「切」に設定するまで同じ設定で動作します。
- 「お知らせ」に設定中は、お知らせボイスを「切」に設定していても、お部屋が高温になると音声でお知らせします。
- 次のような場合は、みまもり機能は働きません。
  - ・ 停電しているとき
  - ・ ブレーカーが切れているとき
  - ・ エアコンが故障しているとき

### ② 自動内部クリーン お買い上げ時の設定：自動で働く

#### ■ 内部クリーン運転が自動で働く設定を解除する

- メニュー** を押す
- △** **▽** で「内部クリーン」を点滅させ、**確定** を押す
- △** **▽** で「切」を選び **確定** を押す
  - 内部クリーン運転を自動で働く設定に戻すときは、「入」に設定してください。
- メニュー** を押して戻る

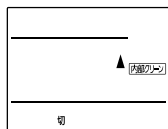

### ③ お知らせボイス お買い上げ時の設定：入

リモコンで設定した内容や運転状態を音声でお知らせする機能です。

#### ■ お知らせボイスを解除する

- メニュー** を押す
- △** **▽** で「お知らせ」を点滅させ、**確定** を押す
- △** **▽** で「切」を選び **確定** を押す
  - お知らせボイスが働く設定に戻すときは、「入」に設定してください。
- メニュー** を押して戻る

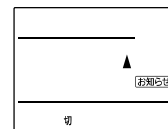

### ④ 音量 お買い上げ時の設定：4

エアコンからの音声案内と受信音の音量を調節することができます。

#### ■ 音量を変更する

- メニュー** を押してメニュー項目を点滅させる
- △** **▽** で「お知らせ」と「入」または「切」を点滅させる
- ▽** を一度押して「お知らせ」と数字(音量)を点滅させる
- 確定** を押す
- △** **▽** で音量(1~7)を選ぶ
- リモコンを本体に向けて **確定** を押す
  - 受信音を確認してください。
- メニュー** を押して戻る

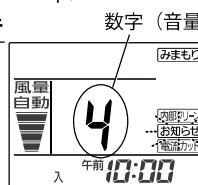
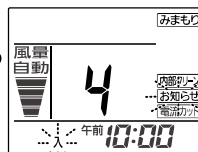

※ 運転中の場合は画面が異なります。

### ⑤ 電流カット お買い上げ時の設定：切

使用電流の上限を抑えることができます。ほかの電気機器をよく使う時間帯など、ブレーカー落ちが心配なときに役立ちます。

- メニュー** を押す
- △** **▽** で「電流カット」を点滅させ、**確定** を押す
- △** **▽** で「入」または「切」を選び **確定** を押す
- メニュー** を押して戻る

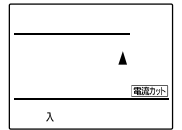

- 電流カットが設定され、リモコン表示部に「電流カット」が表示されます。

##### お知らせ

- 電流カットを設定すると、暖まり(冷え)がおそくなる場合や設定温度に到達しない場合があります。このときは、電流カットを解除してください。
- 電流カットを設定すると、次回運転時も同じ設定で運転します。

##### 電流カットについて

- 冷房・暖房運転時に使用電流の上限をおよそ 1/2 下げた運転をします。(ただし、自動霜取り運転時 ➡ 12 ページ、外気温が高いとき(約 40℃以上) および室外ユニットが運転開始後約 80 秒間は、エアコン保護のため使用電流が高くなる場合があります。)

### ⑥ 時刻設定

#### ■ 現在時刻を設定する

- メニュー** を押す
- △** **▽** で現在時刻を点滅させ、**確定** を押す
- △** **▽** で時刻を合わせ **確定** を押す
  - 現在時刻表示の点滅が止まり、時刻が設定されます。
  - 1 回押すと 1 分変わり、押し続けると 10 分ずつ変わります。
    - △** …時刻が進む
    - ▽** …時刻が戻る
- メニュー** を押して戻る

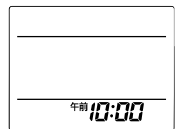

##### お知らせ

- タイマー動作中に時刻の設定はできません。

### ⑦ 省エネファン お買い上げ時の設定：入

設定温度に到達すると室内ファンを停止させ、ムダな運転を抑えます。

#### ■ 省エネファンを解除する

- 停止中に **メニュー** を押す
- △** **▽** で風量表示部を点滅させ **確定** を押す
- △** **▽** で「切」を選び **確定** を押す
  - 省エネファンが働く設定に戻すときは、「入」に設定してください。
- メニュー** を押して戻る

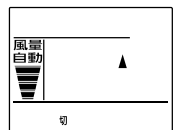

##### お知らせ

- 冷房・除湿運転時の風量自動では、お部屋の湿気戻りを抑えるため、省エネファンが常に働きます。
- 省エネファンは、冷房運転、除湿運転、自動運転で冷房および除湿が選択された場合のみ動作します。

# お手入れのしかた

こまめなお手入れがエアコンを長持ちさせます。

## お願い

- ▶ お手入れの前に必ずリモコンで停止し、電源プラグを抜いてください。

## 注意

- **お手入れをするときは必ず運転を停止し、電源プラグを抜く**  
内部でファンが高速回転しているため、けがの原因になることがあります。
- **エアコンの操作やお手入れのときは不安定な台に乗らない**  
転倒などによるけがの原因になることがあります。
- **吸込グリルの取り付けは確実にを行う**  
開閉作業中の吸込グリル落下に注意！  
取り付けに不備があると吸込グリルが落下し、けがの原因になることがあります。
- **エアフィルターを取りはずしたときに内部の熱交換器（アルミフィン）に触らない**  
手を切る原因になることがあります。

## お手入れの方法

### お願い

- ▶ 40℃以上の温水は使わないでください。変形、変色することがあります。
- ▶ アルコール、ベンジン、シンナー、みがき粉などでふかないでください。製品を傷めることがあります。

### ■ 吸込グリル（汚れが気になったら）

- ① 水洗いをするか、水かぬるま湯を含ませた柔らかい布でふく。
- ② 柔らかい布でからぶきする。

### ■ エアフィルター（2週間に1度）

※ お手入れをするときにホコリが落下することがあるので、下に新聞紙などを敷いてお手入れを行ってください。

- ① ホコリを掃除機で吸い取るか、水洗いします。
- ② 水洗いのあとは日陰でよく乾かします。

### ■ 本体・上下風向板・"パワーディフューザー" （汚れが気になったら）

- ① 水かぬるま湯を含ませた柔らかい布でふきます。
- ② 柔らかい布でからぶきします。

### ■ 空気清浄フィルター（別売品）（6カ月に1度）

※ 3年を目安に交換（6カ月に1度お手入れした場合）

- 初回は①空気清浄フィルターセットをご購入し、以後は②交換用空気清浄フィルターをご購入ください。

①空気清浄フィルターセット (2組) (APS-03L)	空気清浄 フィルター	空気清浄フィルター 取付枠
②交換用空気清浄フィルター (2枚) (APS-08L)	空気清浄フィルター	

- 空気清浄フィルターの保管は高温・多湿を避け、開封後はなるべく早くご使用ください。
- 別売品は、お買い上げの販売店でお求めください。

- ① 水かぬるま湯で押し洗います。
  - 汚れがひどい場合は、薄めた台所用洗剤（中性）で押し洗いしてください。
- ② 流水ですすぎます。
- ③ 日陰でよく乾かします。

### お願い

- ▶ こすったり、もみ洗いしたりしないでください。空気清浄効果が損なわれることがあります。

## 空気清浄フィルター\*1について（抗菌空清フィルター）

- 空気中のカビや雑菌、においをフィルターがキャッチします。フィルターに含まれる成分が、キャッチしたカビや雑菌の繁殖を抑制\*2します。
  - ※ 1：タバコの有害物質（一酸化炭素など）は、除去できません。また、常時発生し続けるにおい成分（建材臭・ペット臭など）は、すべて除去できるわけではありません。
  - ※ 2：【試験結果】99%以上抑制（24時間後）  
【試験機関】（有）環境衛生検査センター  
【試験方法】フィルム密着法（JIS Z 2801 抗菌試験に準じて実施）  
【試験番号】〔カビ〕09BI-1125-1、〔細菌〕09BI-1113-1  
（試験は、カビ1種類、細菌2種類で実施）

## 部品の取りはずしかた・取り付けかた

### ■ 吸込グリル

#### 取りはずしかた

- ① 吸込グリルの下部両端に手を掛け手前に引き上げ、吸込グリルが水平よりやや上になるところまで大きく開けます。

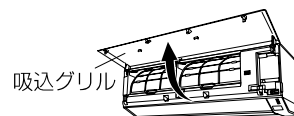

- ② 吸込グリルの左右の取付軸を外側（矢印 a の方向）にそっと押し広げながら、矢印 b（手前）の方向に吸込グリルを取りはずします。

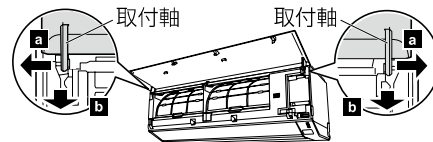

#### 取り付けかた

- ① 吸込グリルを水平に支えながら、左右の取付軸をパネル上部の軸受へ矢印の方向に取り付けます。それぞれの軸がきちんとはまるように、カチッとまで押します。
- ② 吸込グリル下側の4カ所を押して閉めます。

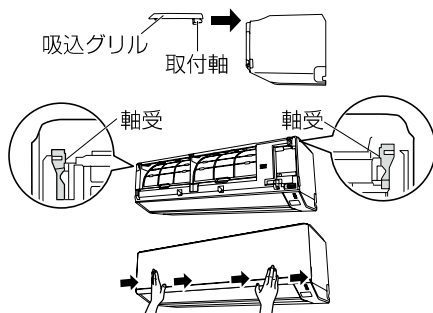

### ■ エアフィルター

#### 取りはずしかた

※ 取りはずすときにホコリが落下することがあるので、下に新聞紙などを敷いてお手入れを行ってください。

- ① 吸込グリルの下部両端に手を掛けて手前に引き、途中の引っ掛かるところまで開けます。（手を離しても吸込グリルは開いたままとなります。）
- ② エアフィルターのとっ手を持って持ち上げ、下部の引っ掛け部（2カ所）をはずし、引き出します。

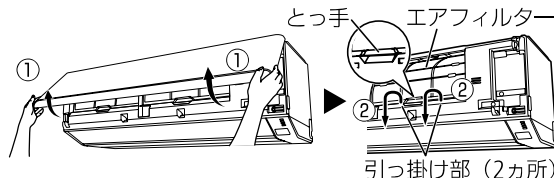

#### 取り付けかた

- ① エアフィルターをパネルに沿わせて止まるところまで差し込み、下部の引っ掛け部（2カ所）をパネルの穴へはめ込みます。

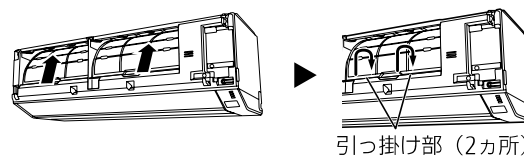

- ② 吸込グリルを閉めます。  
（お手入れ終了時参照 → 11 ページ）

■ 空気清浄フィルター (別売品) ➡ 10 ページ

空気清浄フィルターの取り付けかた

※ 空気清浄フィルターを取りはずす場合は、②③を逆の手順で行ってください。

- ① 吸込グリルを開けて、エアフィルター (2 枚) を取りはずします。
- ② 空気清浄フィルターをフィルター取付枠の中へ入れます。

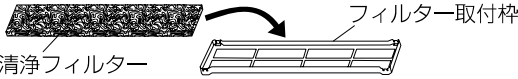

- ③ フィルター取付枠をエアフィルター裏面に取り付け、両端固定部をツメ (4 か所) にはめ込みます。

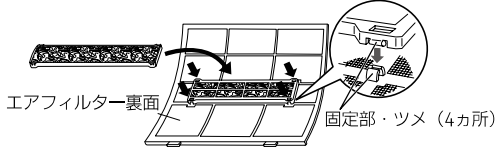

- ④ エアフィルター (2 枚) を取り付け、吸込グリルを閉めます。

■ お手入れ終了時

吸込グリルを閉める

吸込グリル下側の 4 か所を押して閉めます。

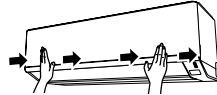

お願い

- ▶ 吸込グリルを開けたまま運転しないでください。故障の原因になります。

上下風向板・"パワーディフューザー"の開けかた、閉めかた

開けかた

"パワーディフューザー"、上下風向板の順に、両端を持って手でゆっくり開ける。無理に開けると、上下風向板が破損したり内部の部品が故障したりするおそれがあります。

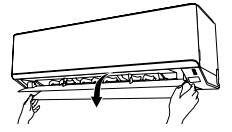

閉めかた

お手入れ終了後、電源プラグを差し込むと、上下風向板・"パワーディフューザー"は自動で閉まります。上下風向板・"パワーディフューザー"が動いているときは触らないでください。

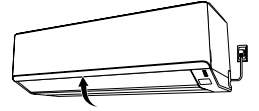

⚠ 警告

- 運転中は吹出口に指や棒を入れない  
内部でファンが高速回転しているので、けがや故障の原因になります。



シーズン前後のお手入れ・点検整備

シーズン後のお手入れ

- ① 晴れた日に半日ほど送風運転 ➡ 5 ページ をして室内ユニット内部をよく乾燥させます。
- ② リモコンで運転を停止し、電源プラグを抜きます。
  - 電源プラグは、本体の運転ランプ (緑)、お知らせランプ (黄) が消灯していることを確認してから抜いてください。
  - プラグにホコリがたまると、火災の原因になることがあります。
- ③ リモコンの乾電池を取り出します。

シーズン前のお手入れ

- ① 電源プラグを抜きます。
- ② 室内・室外ユニットの吸込口・吹出口がふさがれていないか確認します。
- ③ ドレン (排水) ホースの排水口がふさがれていないか確認します。
- ④ アース線が断線していたり、はずれたりしていないか確認します。
  - アースが不確実な場合、感電や火災の原因になります。アース工事は、お買い上げの販売店または専門業者にご依頼ください。
- ⑤ 電源プラグを差し込みます。
  - 電源プラグ・コンセントのホコリを取り除き、ガタツキのないように刃の根元まで確実に差し込んでください。
- ⑥ リモコンに乾電池を入れて時刻を設定します。 ➡ 4 ページ

点検整備

- ご使用状態によって変わりますが、エアコンを数シーズンご使用になると、内部が汚れてにおいが発生することがあります。ふだんのお手入れとは別に点検整備・クリーニング (有料) をおすすめします。お買い上げの販売店にご相談ください。

⚠ 警告

- 室内ユニット内部の洗浄は、お客様自身で行わず、必ずお買い上げの販売店または当社コールセンターに相談する  
誤った洗浄剤の選定・使用方法で洗浄を行うと、樹脂部品の破損や水漏れなどの原因になります。また、洗浄剤が電気部品やモーターにかかると、故障や感電、火災の原因になります。



⚠ 注意

- 通常のお手入れとは別に点検整備を行う  
点検整備を行わないと、室内ユニット内部にゴミやホコリがたまって、除湿水の排水経路を詰まらせ、室内ユニットからの水漏れの原因になることがあります。点検整備 (有料) はお買い上げの販売店にご相談ください。



エアコンの上手な使いかた

■ お部屋は適温に

冷やしすぎ、暖めすぎは健康上よくありません。また、電気のムダ使いにもなります。

■ 熱の侵入や発生を少なく

冷房運転中は、直射日光の当たる窓にはカーテンを引くか、ブラインドをおろしてください。

■ エアフィルターの清掃はこまめに

エアフィルターの目詰まりは風の流れを悪くし、冷・暖房効果を弱めます。

リモコンが使えないとき

応急運転

電池が切れたときや、リモコンをなくしたときなどに、本体のボタンを使って応急運転ができます。

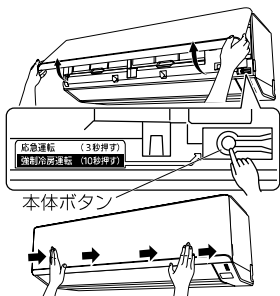

1 吸込グリルを開ける

- 吸込グリルの下部両端に手を掛けて手前に引き、途中の引っ掛かるところまで開けます。(手を離しても吸込グリルは開いたままとなります。)

2 本体ボタンを約 3 秒間押し続ける

- 本体の運転ランプ (緑) が点灯し、運転を開始します。
- 「自動運転」と同じ内容の運転となります。温度は「標準温度」、風量は「自動」、風向は「標準風向」となります。 ➡ 6 ページ

3 吸込グリルを閉める

- 吸込グリル下側の 4 か所を押して閉めます。
- 吸込グリルを開けたまま運転しないでください。故障の原因になります。

■ 停止するとき

もう一度、本体ボタンを約 3 秒間押し続ける

- 本体の運転ランプ (緑) が消灯し、運転を停止します。

お願い

- ▶ エアコン停止中に、本体ボタンを約 10 秒間押し続けしないでください。約 10 秒間押し続けると、エアコンの据え付け・移設時に専門業者が行う強制冷房運転になり、運転ランプ (緑) とタイマーランプ (橙) が同時に点滅します。(お部屋の温度に関係なく冷房運転を行います。) ふだんは使用しないでください。停止するときは、本体ボタンを約 3 秒間押し続けてください。

# ご使用上の知識

## 運転と性能について

### 暖房能力

- このエアコンは、インバーターの働きにより、外気温が低下すると圧縮機の回転数を上げ、能力の低下を防ぎますが、それでも暖房能力が不足する場合にはほかの暖房器具との併用をおすすめします。

### スタート機能

- 暖房運転で運転を開始した場合、運転開始から約1時間経過するまでは、お部屋をすばやく暖めるために、自動的にリモコンの設定温度より約2℃高めで運転します。(1時間を経過したら、リモコンの設定どおりの温度に戻ります。)

### 自動霜取り運転

- 外気温が低く湿度が高いときに暖房運転を行うと、室外ユニットに霜が付く、暖房能力が低下します。このようなときは、霜取り運転が始まり、暖房運転がいったん止まります。(室内・外ファンが停止します。)元の運転に戻るまでに約4～15分程度の時間がかかります。その間、運転ランプ(緑)はおそい点滅をします。
- OFF時除霜  
暖房運転を止めたときに室外ユニットに霜が付いていると、自動的に霜取り運転を行います。このとき室内ユニットの運転ランプ(緑)がおそい点滅をし、室外ユニットだけが数分間運転したあとに止まります。次の運転時には、霜なし状態で暖房をスタートさせる快適機能です。

## 温度・湿度の範囲について

- ご使用になれる温度・湿度の範囲は、次のとおりです。

冷房運転 除湿運転	外気温	約21～43℃
	室内の湿度	約80%以下
暖房運転	外気温	約24℃以下

高い湿度の中で長時間運転すると、エアコンの表面に露が付く、滴下することがあります。

- 左記使用範囲より高い温度で運転すると、自動保護装置が働き、運転を停止することがあります。また、冷房・除湿運転の場合、左記使用範囲より低い温度で運転すると、熱交換器が凍り、水漏れなど故障の原因になることがあります。
- エアコンは、お部屋の冷房・暖房・除湿または送風以外の目的にご使用にならないでください。

## 知っておいていただきたいこと

### ■ 据え付け上のお願い (移設工事には、必要な実費がかかります。)

- 特殊な場所での据え付けは避けてください。
  - 海浜地区など塩分の多い場所
  - 温泉地帯など硫化ガスの発生する場所
  - 機械油が多い所
  - 油煙、蒸気、チリ、ホコリ、腐食性ガスの排出される所
  - 動物の尿がかかったり、アンモニアが発生したりする所
  - 小動物や虫などのすみかになるような所
  - 積雪により室外ユニットの吸込口や吹出口がふさがれる場所 (防雪の処理が必要となります。)
- 室内・室外ユニットからの排水は、隣家などの迷惑にならないように水はけの良い所にしてください。暖房運転のときには、室外ユニットから水が出ます。また冷房・除湿運転のときには、接続バルブに水が付き室外ユニットから流れ出すことがあります。
- 室内ユニットおよびリモコンは、テレビやラジオから1m以上離してください。また、電源は必ずエアコン専用のコンセントをお使いください。テレビやラジオに映像の乱れや雑音が入る場合があります。
- 室内ユニットの吹出口は、火災警報器から1.5m以上離してください。

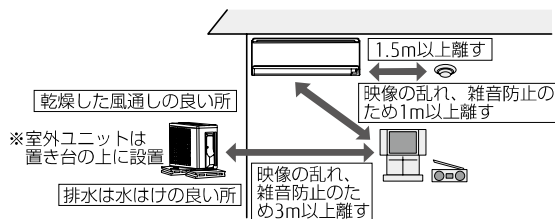

### ■ 騒音にもご配慮を

- 据え付けに当たっては、エアコンの重量に十分耐える場所で、騒音や振動が増大しないような場所をお選びください。
- 室外ユニットの吹出口からの温風や冷風、騒音が隣家の迷惑にならないような場所をお選びください。
- 室外ユニットの吹出口の近くに物を置くと、機能低下や騒音増大のもとになりますので、吹出口付近には障害物を置かないでください。
- エアコンをご使用中異音がる場合などは、お買い上げの販売店にご相談ください。

## 運転ランプ、タイマーランプが点滅するときは

運転ランプ(緑)とタイマーランプ(橙)の両方が点滅、またはタイマーランプ(橙)が点滅しているときは、点検・修理が必要です。次の手順に従って該当するサービスコードを確認し、お買い上げの販売店にご連絡ください。➡裏表紙

※ 運転ランプ(緑)のみがおそい点滅をしているときは、自動霜取り運転を行っています。故障ではありません。➡12ページ

※ 運転ランプ(緑)とタイマーランプ(橙)が交互に点滅しているときは、停電などによりいったん電源が切れています。故障ではありません。➡13ページ

### サービスコードを確認する (点検モード)

#### 1 カバーを開けて、点検ボタンを押す

- ポールペンなどをまっすぐに立てて軽く押す。



- 斜めに押ししたり、強く押し込んだりしない。



#### 2 本体の受信音が「ピピピピッ」と鳴るまで「△」を押し続け、該当するサービスコードを確認する

- 「△」を押し続ける間、サービスコードの番号が変わっていきます。
- サービスコードの番号が変わるたびに、「ピッ」と本体の受信音が鳴ります。
- 該当するサービスコードになると、「ピピピピッ」と鳴ります。また、本体表示部のすべてのランプが点滅します。
- 該当するサービスコードを過ぎた場合は、「▽」を1回ずつ押し戻ってください。

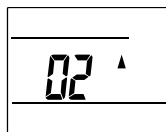

#### お知らせ

- ▶ サービスコードが「00」のときに「ピピピピッ」となった場合は、該当するサービスコードはありません。
- ▶ 点検モードの画面が表示されているときに「」を押すと、サービスコードを音声でお知らせします。

#### 3 を押す

- 点検前の表示に戻ります。

# 故障かな？と思ったら

こんなときは		原因と対処法		
ランプが点灯・点滅している	運転ランプ(緑)がおそい点滅をする(自動霜取り運転)	故障ではありません	暖房運転時、外気温が低く湿度が高い場合、室外ユニットに霜が付きます。その霜を溶かすために、自動霜取り運転をしています。 ⇒ 4～15分程度お待ちください。⇒ 12ページ	
	運転ランプ(緑)とタイマーランプ(橙)が交互に点滅する		暖房運転を止めたときに室外ユニットに霜が付いていると、自動霜取り運転を行ってから停止します(OFF時除霜)。 ⇒ 数分間運転したあとに自動的に停止します。⇒ 12ページ	
	お知らせランプ(黄)が点灯している		運転中に停電などによりいったん電源が切れると、交互点滅は止まります。タイマーを設定している場合は、再度設定してください。⇒ 7ページ	
	運転ランプ(緑)とタイマーランプ(橙)の両方が点滅、またはタイマーランプ(橙)が点滅をする	点検・修理が必要です。 ⇒ サービスコードを確認し、お買い上げの販売店にご連絡ください。⇒ 12ページ		
リモコンがおかしい	リモコンの表示が消えている	ご確認ください	● リモコンの乾電池が消耗していませんか。⇒ 5ページ ● 乾電池の⊕⊖が逆になっていませんか。⇒ 4ページ	
	リモコンの設定と異なる運転をする・リモコンを操作しても運転しない、切り換わらない 風量が切り換わらない		● リモコンの乾電池が消耗していませんか。⇒ 5ページ ● 乾電池の⊕⊖が逆になっていませんか。⇒ 4ページ ● リモコンの混信を防ぐ設定になっていませんか。⇒ 8ページ	
	除湿、自動(除湿が選択された場合)運転になっていませんか。これらの運転中は、風量が「自動」に固定されるため、風量の切り換えはできません。(本体へ送信されません。) ⇒ 6ページ			
運転しない・停止しない	すぐ運転しない	故障ではありません	運転停止後すぐに再運転した場合や、電源プラグをコンセントに差し込んだ場合、室外ユニットは約3分間運転しません。これはエアコンが故障するのを防ぐためです。 ⇒ 3分程度お待ちください。	
	運転しない		● 電源プラグがコンセントからはずれていませんか。 ● 配電盤のブレーカーまたはヒューズが切れていませんか。 ● 漏電しゃ断器が働いていませんか。 ● 停電ではありませんか。	
	停止しない	ご確認ください	● 内部クリーンが働いていませんか。⇒ 8ページ ● みまもり機能を設定していませんか。みまもり機能で冷房中またはみまもり機能の監視運転中は「停止」を押しても運転を停止しません。停止したい場合は、みまもり機能を「切」にしてください。⇒ 8ページ	
	運転を停止しても室外ユニットが停止しない		暖房運転を止めたときに室外ユニットに霜が付いていると、自動的に霜取り運転を行ってから停止します。このとき、運転ランプ(緑)がおそい点滅をします(OFF時除霜)。 ⇒ 数分間運転したあとに自動的に停止します。⇒ 12ページ	
勝手に運転を開始する・停止する途中で止まる	勝手に運転を開始する・停止する	ご確認ください	● みまもり機能を設定していませんか。⇒ 8ページ ● スマートフォンや HEMS 機器を使って操作されていませんか。	
	途中で止まる		● タイマーが働いていませんか。⇒ 7ページ ● スマートフォンや HEMS 機器を使って操作されていませんか。スマートフォンや HEMS 機器を使って操作された場合、リモコンからの操作がないまま連続で24時間運転を継続すると、自動的に停止します。	
冷えない・暖まらない	よく冷えない・よく暖まらない	ご確認ください	● 温度調節のしかたが間違っていないですか。 ● エアフィルターや空気清浄フィルター(別売品)が汚れていませんか。 ● エアコンの吸込口、吹出口を障害物でふさいでいませんか。 ● お部屋の窓や戸が開いていませんか。 ● 冷房運転のとき、日光がお部屋に差し込んでいたり、お部屋の熱源や在室人数が多すぎたりしていませんか。 ● 除湿運転になっていませんか。⇒ 6ページ ● 電流カットを設定していませんか。⇒ 9ページ ● 風量が「微風」または「静音」になっていませんか。⇒ 6ページ ● 室外音ひかえめ機能が「Lo」(ひかえめ)になっていませんか。⇒ 8ページ ● お部屋や屋外の温度・湿度が使用範囲外ではありませんか。⇒ 12ページ	
			設定温度より高くなる	暖房運転で運転を開始した場合、運転開始から約1時間経過するまでは、お部屋を素早く暖めるために、自動的にリモコンの設定温度より約2℃高めまで運転します。(スタート機能) ⇒ 約1時間後にリモコンの設定どおりの温度に戻ります。⇒ 12ページ
			湿度が下がらない	お部屋や屋外の状況によっては湿度が下がらないことがあります。(お部屋や屋外の湿気が多いとき、お部屋の温度が低いときなど) ⇒ 設定温度をお部屋の温度より低くしてお使いください。⇒ 5ページ
			湿度が下がらない	● ひかえめ除湿を設定していませんか。⇒ 6ページ
			湿度が下がらない	● ひかえめ除湿を設定していませんか。⇒ 6ページ
			湿度が下がらない	● ひかえめ除湿を設定していませんか。⇒ 6ページ

困ったときなど

こんなときは		原因と対処法	
風が弱い・止まる	暖房運転を開始したとき風が弱い	故障ではありません	エアコン内部が温まるまでごく弱い風で運転します。 ⇒ 3～5分程度お待ちください。⇒ 6ページ
	暖房運転のとき風が弱い		お部屋の温度が設定温度より高くなると、室外ユニットが停止するとともに室内ユニットはごく弱い風で運転します。 ⇒ お部屋を暖めたいときは、設定温度をお部屋の温度より高くしてください。⇒ 5ページ
	暖房運転のとき風が止まる		運転ランプ（緑）がおそい点滅をしているときは、自動霜取り運転をしています。 ⇒ 4～15分程度お待ちください。⇒ 12ページ
	除湿運転のとき風が弱い・止まる		除湿運転のときは、ごく弱い風で運転します。お部屋の湿度調整のために室内ファンが止まることがあります。⇒ 6ページ
	自動運転のとき風が弱い 冷房運転のとき風が止まる		監視運転になるとごく弱い風で運転します。⇒ 6ページ 室外ユニットの運転よりも遅れて室内ファンが運転を開始したり、室外ユニット停止時に室内ファンを停止したりすることがあります。これは、省エネファンが働いているためです。 ⇒ 室内ファンを止めたくないときは、省エネファンの設定を「切」にしてください。 (風量が「自動」のときは、設定を切ることはできません。) ⇒ 9ページ
働かない	音声のお知らせをしない 切タイマーの予約時刻になっても運転が停止しない	確認してください	● 音声お知らせ（お知らせボイス）の設定が「切」になっていませんか。⇒ 9ページ ● みまもり機能を設定していませんか。⇒ 8ページ みまもり機能で冷房中またはみまもり機能の監視運転中は、切タイマーの予約時刻になっても運転を停止しません。
	エアコンから勝手に音声が出る		● みまもり機能を設定していませんか。⇒ 8ページ ● スマートフォンや HEMS 機器を使って操作されていませんか。
音がする	運転中や運転停止直後、水の流れるような音がする（「シュルシュル」「ザーザー」など）	故障ではありません	エアコン内部の液（冷媒）が流れる音です。
	運転直後の音が大きい（「シュルシュル」「ザーザー」など）		エアコン内部の液（冷媒）が流れる音です。
	「ピシッ」という音がする		温度変化により、樹脂部品などがわずかに伸縮するために発生する音です。
	暖房運転中に「ブシュー」という音がする		自動霜取り運転が働いたときに発生する音です。⇒ 12ページ
霧・湯気が出る	冷房・除湿運転中に室内ユニットの吹出口から霧（煙のように見える）が出る	故障ではありません	室内ユニットから吹き出した冷風でお部屋の空気が冷やされて霧状に見えるためです。
	暖房運転中に室外ユニットのファンが停止し、湯気が出る		自動霜取り運転で溶けた水や湯気が出てくるためです。⇒ 12ページ
水が出る	暖房運転中に室外ユニットから水が出る	故障ではありません	自動霜取り運転で溶けた水や冷えた熱交換器についた水が、流れ出ます。⇒ 12ページ
	冷房・除湿運転中に室外ユニットから水が出る		冷えた接続バルブに水が付き、流れ出ます。
その他	風がおおう	故障ではありません	室内ユニット内部に吸着したお部屋のにおい（壁やじゅうたん、家具、衣類などにしみこんでいるにおい）やタバコのおいなどが出てくるためです。 ⇒ 異常ではありませんが、気になる場合はお買い上げの販売店または当社コールセンターにご相談ください。⇒ 裏表紙
	運転中に誤動作する		● 雷やカー無線などにより誤動作する場合があります。誤動作した場合は、一度電源プラグを抜き、再度電源プラグを差し込み、リモコンで運転を開始してください。 ただし、落雷のおそれがあるときは、電源プラグをコンセントから抜いてください。
	停電したとき		● 運転中に停電したときは、すべての運転が停止します。運転を再開する場合は、再度リモコンで運転しなおしてください。タイマーを設定している場合は、再度設定してください。⇒ 7ページ ● 運転中に停電などにより、いったん電源が切れると、運転ランプ（緑）とタイマーランプ（橙）が交互に点滅をくり返します。リモコンで運転を開始すると、交互点滅は止まります。

## 修理を依頼されるときは

「故障かな?と思ったら」⇒ 13～14ページをお調べになり、それでもなお具合の悪いときは、点検・修理が必要です。運転を停止し、電源プラグをコンセントから抜いて、お買い上げの販売店にご連絡ください。⇒ 裏表紙

## こんなこともできます

### ■ スマートフォンや HEMS 機器を使って操作する

- 無線アダプター（別売）をエアコン本体に接続することにより、スマートフォンや HEMS \*機器でエアコンを操作したり、運転状況や電気代を確認したりできます。
- 詳しくはお買い上げの販売店にご相談ください。
- ※ Home Energy Management System

### お知らせ

▶ 無線アダプター（別売）と HA 端子を同時に接続することはできません。

### ■ HA 端子について

- 室内ユニットに内蔵された「HA 端子」と「JEMA 標準 HA 端子 -A」(  マーク) 対応のテレコントローラーを接続することにより、外出先のプッシュホンからエアコンの運転/停止ができます。
- 詳しくはお買い上げの販売店にご相談ください。

# 仕様

このエアコンの仕様は以下のとおりです。

形名		室内	AS-C226H	AS-C256H	AS-C286H	AS-C366H	AS-C406H	AS-C566H2	
		室外	AO-C226	AO-C256	AO-C286	AO-C366	AO-C406	AO-C5662	
種類		冷房・暖房兼用セパレート形 (インバーター)							
電源		単相 100V 50/60Hz						単相 200V 50/60Hz	
冷房面積 の目安	鉄筋アパート南向き洋室	m <sup>2</sup>	15	17	19	25	28	39	
	木造南向き和室	m <sup>2</sup>	10	11	13	16	18	25	
暖房面積 の目安	鉄筋アパート南向き洋室	m <sup>2</sup>	11	13	16	19	23	30	
	木造南向き和室	m <sup>2</sup>	9	10	13	15	18	24	
冷房	能力		kW	2.2(0.8~3.0)	2.5(0.8~3.1)	2.8(0.8~3.4)	3.6(0.8~3.7)	4.0(0.9~4.3)	5.6(0.7~5.8)
	消費電力		W	610(140~870)	735(140~870)	770(140~940)	1,130(140~1,160)	1,210(150~1,500)	2,210(140~2,300)
	運転電流		A	7.2	8.6	9.1	11.6	12.5	11.2
	運転音 (音響パワーレベル)	室内	dB	57	59	60	62	62	63
		室外	dB	57	58	58	60	60	62
暖房	能力		kW	2.5(0.8~4.1)	2.8(0.8~4.4)	3.6(0.8~5.0)	4.2(0.8~5.2)	5.0(0.9~6.3)	6.7(0.7~8.6)
	消費電力		W	555(120~1,345)	665(120~1,355)	845(120~1,415)	1,200(120~1,500)	1,350(140~2,000)	1,920(120~2,995)
	運転電流 (最大)		A	6.5(15.0)	7.8(15.0)	9.9(15.0)	12.4(15.0)	13.9(20.0)	9.7(15.0)
	運転音 (音響パワーレベル)	室内	dB	59	60	61	62	62	63
		室外	dB	55	56	57	61	60	61
通年エネルギー消費効率 (APF)			5.8	5.7	5.7	5.2	5.0	5.0	
JIS C 9612 : 2005			5.8	5.8	5.8	5.2	5.1	5.0	
区分名			A	A	A	C	C	F	
外形寸法 (高さ×幅×奥行)	室内	cm	25.0 × 72.8 × 28.5						
	室外	cm	53.5 × 66.3 × 29.3		54.0 × 79.0 × 29.0		62.0 × 79.0 × 29.0		
製品重量 (総質量)	室内	kg	9.0		9.5		10.0		
	室外	kg	21		23		35		
付属品			リモコン(1個)、単4形乾電池(2本)、リモコンホルダー(1個)、リモコンホルダー取付け用ネジ(2本)						

- この仕様の数値は 50Hz、60Hz 共通です。
- 電気特性、性能については JIS C 9612 : 2013 (日本工業規格) に基づいた数値です。
- 運転音は室内ユニットを強風運転した場合と、室外ユニットを定格能力で運転した場合の数値です。
- 運転音は試験室での測定値ですので、実際に据え付けた状態での運転音は周囲環境により異なります。
- ※ リモコンで停止したときの消費電力は、0.04W (日本電機工業会自主基準による待機時消費電力測定値「0.0W」を示す) です。タイマーを設定しているとき・自動運転を停止してから約 2 時間の消費電力は約 1.0W です。
- ※ みまもり機能で監視運転中の消費電力量は 1 時間あたり約 8.2Wh です。
- 「パワーディフューザー」は、株式会社富士通ゼネラルの登録商標または商標です。

## 長期使用製品安全表示について

### 長期使用製品安全表示制度に基づく本体表示について

(本体への表示内容)

※ 経年劣化により危害の発生が高まるおそれがあることを注意喚起するために、電気用品安全法で義務付けられた以下の表示を本体の銘板の中に行っています。

【製造年】 (室内ユニット本体の銘板の中に西暦 4 桁で表示してあります。)

■ 標準使用条件 JIS C 9921-3 ルームエアコンディショナの設計上の標準使用期間を設定するための標準使用条件による



※ 【設計上の標準使用期間】 10 年  
設計上の標準使用期間を超えてお使いいただいた場合は、経年劣化による発火・けが等の事故に至るおそれがあります。

(設計上の標準使用期間とは)

- ※ 運転時間や温湿度など、右の標準的な使用条件に基づく経年劣化に対して、製造した年から安全上支障なく使用することができる標準的な期間です。
- ※ 設計上の標準使用期間は、無償保証期間とは異なります。また、一般的な故障を保証するものではありません。
- 設置状況や環境、使用頻度が右記の条件と異なる場合、または本来の使用目的以外でご使用された場合は、設計上の標準使用期間より短い期間で経年劣化による発火・けがなどの事故に至るおそれがあります。

環境条件	電源電圧	製品の定格電圧による
	周波数	50Hz または 60Hz
	室内温度	冷房: 27°C (乾球温度)、暖房: 20°C (乾球温度)
	室内湿度	冷房: 47% (湿球温度 19°C)、暖房: 59% (湿球温度 15°C)
	室外温度	冷房: 35°C (乾球温度)、暖房: 7°C (乾球温度)
	室外湿度	冷房: 40% (湿球温度 24°C)、暖房: 87% (湿球温度 6°C)
	設置条件	製品の据付説明書による標準設置
負荷条件	住宅	木造平屋、南向き和室、居間
	部屋の広さ	製品能力に見合った広さの部屋 (畳数)
想定時間	1 年間の使用日数	東京モデル 冷房: 6月2日から9月21日までの 112 日間、 暖房: 10月28日から4月14日までの 169 日間
	1 日の使用時間	冷房: 9 時間 / 日、暖房: 7 時間 / 日
	1 年間の使用時間	冷房: 1,008 時間 / 年、暖房: 1,183 時間 / 年

### 廃棄時のご注意

- 2001 年 4 月施行の家電リサイクル法では、お客様がご使用済みのルームエアコンを廃棄される場合に、収集・運搬料金と再商品化の料金をお支払いいただき、対象品を販売店や市町村に適正に引き渡すことが求められています。
- 乾電池を廃棄する場合は、各自治体の条例規則などに従って廃棄してください。⊕ ⊖ 端子部に絶縁テープなどを貼り付けて、絶縁状態にしてから廃棄してください。

# 保証とアフターサービス

必ずお読みください。

## 保証書（別添）

- 保証書は必ず販売店からお受け取りください。
- 販売店名、お買い上げ年月日などの記入をお確かめになり、保証書内容をよくお読みいただいて、大切に保管してください。
- 保証期間  
お買い上げ日から冷媒回路については5年間、  
その他の部分については1年間。

## 保証期間中は

- 保証書の規定にしたがって、販売店が修理をさせていただきます。（保証書がありませんと、保証期間中でも代金を請求される場合があります。）

## 保証期間経過後は

- 診断をして修理すればご使用できる場合には、ご希望により有料にて修理させていただきます。  
（出張診断のみでも料金がかかることがあります。）
- 修理料金の仕組み**
- 技術料…診断・修理・調整・点検などの費用です。
  - 部品代…修理に使用した部品および補助材料代です。
  - 出張料…製品のある場所へ技術者を派遣する費用です。

## 補修用性能部品の保有期間

- エアコンの補修用性能部品の保有期間は製造打ち切り後10年間です。補修用性能部品とは、その製品の機能を維持するために必要な部品です。

## 修理を依頼されるときは

- 「故障かな?と思ったら」⇒13～14ページをお調べになり、それでもなお具合の悪いときは、運転を停止し、電源プラグを抜いてからお買い上げの販売店にご連絡ください。

## ● ご連絡いただきたい内容

- 形名…本体下面の銘板 ⇒4ページに記載
- 故障状態…できるだけ詳しく
- お買い上げ年月日…保証書に書いてあります。
- お名前、ご住所（付近の目印なども）
- 電話番号
- 訪問ご希望日…ご都合の悪い日も

## コールセンター

修理・お取り扱い・お手入れなどのご相談は、まずお買い上げの販売店へお申し付けください。転居や贈答品などでお困りの場合は、当社コールセンターへご相談ください。

修理のご依頼を集中してお受けします。

 **0120-089-888**  
フリーダイヤル® FAX 0120-070-220  
(フリーダイヤル)

受付時間（年中無休）  
平日…9:00～19:00  
土・日・祝・当社休業日  
…9:00～18:00

フリーダイヤルは、IP電話からはご利用になれませんので下記の電話番号へおかけください。  
☎ 044-861-7700（代）

技術のご相談を集中してお受けします。

 **0570-089-333**  
ナビダイヤル® FAX 0120-070-247  
(フリーダイヤル)

受付時間（年中無休）  
9:00～18:00

ナビダイヤルは、PHSおよびIP電話からはご利用になれませんので下記の電話番号へおかけください。  
☎ 044-857-3000（代）

- ナビダイヤルの通話料は、全国一律です（公衆電話を除く）。また、電話番号は変更になることがありますのでご了承ください。

インターネット…修理受付、技術相談についてお受けします。  
URL [www.fujitsu-general.com/jp/support/](http://www.fujitsu-general.com/jp/support/)

〒213-8502 川崎市高津区末長3丁目3番17号

愛情点検		長年ご使用のエアコンの点検を！	その他の点検項目
	このような症状はありませんか？	<ul style="list-style-type: none"> <li>● 電源コードやプラグが異常に熱い。</li> <li>● 電源プラグが変色している。</li> <li>● 焦げ臭いにおいがする。</li> <li>● ブレーカーが頻繁に落ちる。</li> <li>● 架台（置き台）や吊り下げなどの取付部品が腐食していたり、取付けがゆるんだりしている。</li> <li>● 室内ユニットから水漏れがする。</li> </ul>	<ul style="list-style-type: none"> <li>● 電源コードに破れがある。</li> <li>● 運転音が異常に大きい。</li> <li>● 運転スイッチやボタンの操作が不確実。</li> <li>● その他の異常や故障がある。</li> </ul>
<b>ご使用の中止</b>	このようなときは、故障や事故防止のため、すぐに運転を停止し、電源プラグを抜いて、お買い上げの販売店または当社コールセンターに点検修理をご相談ください。		

※ エアコンの補修用性能部品の保有期間は製造打ち切り後10年です。

お客様へ…おぼえのため、お買い上げ日、販売店名を記入されると便利です。

お買い上げ日	年 月 日
販売店名	TEL

株式会社 **富士通ゼネラル**

〒213-8502 川崎市高津区末長3丁目3番17号



9319220093-04