

三菱〈24時間換気機能付〉バス乾燥・暖房・換気システム

形名

V-142BZ (2部屋用)

V-143BZ (3部屋用)

取扱説明書

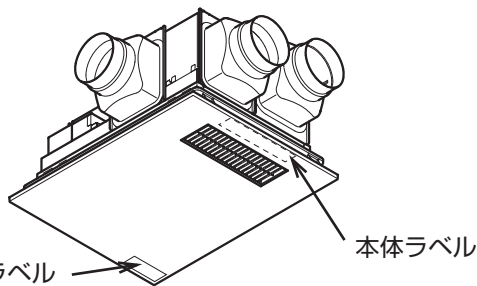

グリルラベル

本体ラベル

お知らせ

この製品は、消費生活用製品安全法（消安法）で指定される**特定保守製品**です。この製品の所有者は消安法上、点検期間中に法定点検（有償）を行うことが求められています。

■所有者様へ（※）

所有者票がお手元にあるかご確認をお願いします。

- 所有者票がない場合はご購入元へ確認ください。

チェック欄

所有者票……………1部

※賃貸マンションやアパートなど、賃貸住宅に設置されている場合等においては、所有者様とご使用者様が異なることがあります。

- 消安法において、次のことが所有者の責務として定められています。

- 製造・輸入事業者への所有者情報の提供
- 点検を受けるなど特定保守製品の保守



- 所有者様は本製品に添付されている所有者票またはインターネットや携帯電話サイトから所有者情報を必ず登録してください（消安法で定められた責務）。

- 詳細は **P25, 26** の「法定点検」をご覧ください。

- この製品は消防法基準適合品です。
- この製品は日本国内用ですので日本国外では使用できず、またアフターサービスもできません。
This appliance is designed for use in Japan only and can not be used in any other country.
No servicing is available outside of Japan.

- ご使用前にこの説明書をよくお読みになり、「安全のために必ず守ること」を確認して、正しく安全にお使いください。
- なお、お読みになった後は、お使いになるかたがいつでも見られるところに保管してください。
- 長期間、快適にご使用いただくために、定期的なメンテナンスが必要です。

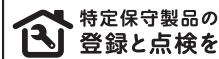

特定保守製品の登録と点検を

特定保守製品

※法定点検が必要な製品です。

バスカラット24

三菱24時間バス乾燥・暖房・換気システム

お客様用

もくじ

安全のために必ず守ること……………	2
使用上のお願い……………	3
機 能……………	4
運転前に知っておいていただきたいこと…	5
各部のなまえとはたらき……………	5～7
使いかた……………	8～18
コントロールスイッチ P-143SW、P-143SW-T の場合	
24時間換気運転をする……………	8
換気運転をする……………	9
暖房運転をする……………	10
暖房の効果……………	10
乾燥運転をする……………	11～12
衣類乾燥のコツとめやす……………	12
涼風運転をする……………	13
タイマーを使って運転を予約する……………	14
コントロールスイッチ P-141SW、P-141SW-T の場合	
24時間換気運転をする……………	15
換気運転をする……………	16
暖房運転をする……………	17
暖房の効果……………	17
乾燥運転をする……………	18
お手入れ……………	19～20
各部屋の運転状態……………	20
故障かな？と思ったら……………	21～22
初期設定の変更・確認……………	23
アフターサービス……………	24
法定点検……………	25～26
仕 様……………	27



お客様ご自身では据付けしないでください。
（安全や機能の確保ができません）

(安全のために必ず守ること)

● 誤った取扱いをしたときに生じる危険とその程度を、次の表示で区分して説明しています。

 警告	誤った取扱いをしたときに死亡や重傷などに結びつく可能性があるもの	 注意	誤った取扱いをしたときに軽傷または家屋・家財などの物的損害に結びつくもの
 禁止	内釜式風呂を据付けた浴室では使用しない 排気ガスが浴室内に逆流し、一酸化炭素中毒を起こす原因	 禁止	本体に異常な振動が発生した場合は使用しない 本体・部品の落下によるけがの原因
	ドライクリーニング油、ベンジンやシンナー、食用油、アロマオイル、ガソリンなどの付着した衣類は洗たく後でも絶対に乾燥させない 油の酸化熱による自然発火や引火の原因		お手入れの際は不安定な台や浴槽の縁・風呂ぶたの上に乗らない 転倒によるけがの原因 ※手が届かない場合は脚立を使い、すべりにくいスリッパや浴室清掃用のゴム靴を着用してください。
	ガス漏れに気付いたときは、換気・暖房・乾燥などすべての機能のスイッチの入・切をしない 爆発や引火の原因 窓を開けて換気してください		高温（40℃以上）や直接炎のあたるおそれのある場所や油煙・有機溶剤・可燃性ガスのある場所では使用しない 火災の原因
	衣類吊り下げ用パイプにぶらさがらない 思わぬ事故・けがの原因		本体吹出口・吸込口をふさがない 故障の原因
	衣類乾燥時に可燃物（ポケットなどにライターやマッチなど）を入れたままにしない 火災の原因		一般家庭用の目的以外や、食品・動植物・精密機械・美術品の保存や船舶・車への搭載などの特殊用途には使用しない 保存対象物への甚大な被害や本体寿命低下の原因
	頭髮や身体を乾かすために使用しない 脱水症状、低温やけど、のぼせ、体調悪化や健康障害の原因		本体（グリル）へ直接洗濯物を吊り下げない 本体（グリル）の落下によりけがの原因
	乾燥運転・暖房運転中は、吹出口近くに体を近付けない 吹出口付近が高温の場合、やけどの原因		 接触禁止
 接触禁止	運転中に本体内へ指や棒を入れない 故障やけがの原因	 接触禁止	グリルを取りはずしてファンやヒーターに触れたり、可燃物などを差し込まない けが、やけどの原因
 水ぬれ禁止	本体各部に直接水やお湯、かび取り剤等をかけない ショートや感電の原因		暖房・乾燥運転中や停止直後は、グリルや吹出口にさわらない 高温のため、やけどの原因
 分解禁止	改造や工具を必要とする分解はしない 火災・感電・けがの原因		コントロールスイッチが浴室の外に取付けられているか確認する 浴室内の場合、感電や故障の原因
 指示に従う	交流100Vを使用する 間違った電源を使用すると火災や感電の原因		電気工事は必ず電気工事店に依頼する 誤った工事は、感電や火災の原因
	お手入れの際は必ず分電盤のブレーカーを切る 誤って電源が入り感電やけがの原因		お手入れの際は手袋を着用する 着用しないとけがの原因
	地震・火災など緊急の場合や、雷が発生しているときは運転を停止し、ブレーカーを切る 事故や故障の原因		お手入れの際は、本体が冷えていることを確認する けが、やけどの原因
 アース確認	アースが確実に取付けられ、漏電しゃ断器が設置されているか確認する 故障や漏電のときに感電の原因 アースや漏電しゃ断器の取付けは販売事業者にご相談ください。		 指示に従う
		長期間使用しないときは、分電盤のブレーカーを切る 絶縁劣化による感電や漏電火災の原因	
		小さい子どもが、本体やコントロールスイッチへいたずらしないよう注意する 事故や故障の原因	
		小さい子どもがひとりで操作しないよう注意する 事故や故障の原因	点検期間中に法定点検を受ける 経年劣化により、発火やけがをする原因 ● ご使用になる前に必ず所有者登録をしてください。

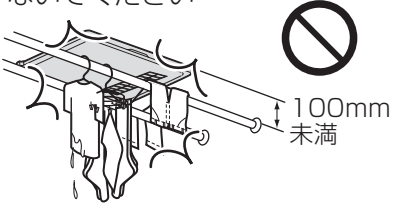
(使用上のお願い)

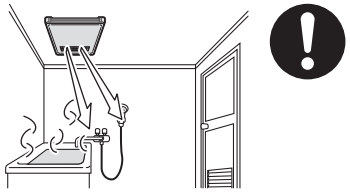
<ul style="list-style-type: none"> ● グリルの下方100mm未満の範囲には造営材等（洗濯物および吊下げ用パイプを含む）を設けないでください 	<ul style="list-style-type: none"> ● 点検口、空気取入口が設けられているか確認してください 	<ul style="list-style-type: none"> ● 吹出口が洗い場に向いているか確認してください 
<ul style="list-style-type: none"> ● 冬場や湯気の量が多いときなどにグリルから水滴が落ちることがありますが異常ではありません 	<ul style="list-style-type: none"> ● 本製品で住宅の全般換気を行う場合は、居室の扉に通気措置が必要となります 	
<ul style="list-style-type: none"> ● グリルに掃除用や殺虫剤等のスプレーをかけないでください 	<ul style="list-style-type: none"> ● グリルをふさぐように物を置かないでください 	
<ul style="list-style-type: none"> ● 有機溶剤やスプレー缶等を浴室内に置かないでください 	<ul style="list-style-type: none"> ● 温泉の浴室やプールなどでは使用しないでください 	
<ul style="list-style-type: none"> ● 高温（40℃以上）になるところに据付けられていないか確認してください 	<ul style="list-style-type: none"> ● スチームサウナ付の浴室では使用しないでください 	
<ul style="list-style-type: none"> ● 本製品は天井埋込形です 壁面の据付けや本体が露出した据付けがされていないか確認してください 		

(機能)

据付けられているコントロールスイッチにより使用できる機能が異なります。
据付けられているコントロールスイッチをご確認ください。

矢印は次の意味を表します ◀換気 ←循環

■24時間換気により快適に

24時間換気運転

P-143SW(-T) P8
P-141SW(-T) P15

常に換気を行い、住宅内の空気の流れをつくります。(換気弱風量対応)

※常時換気を行うには、常時換気設備の設置以外に適切な外気の取り入れや通気措置での対応が必要です。

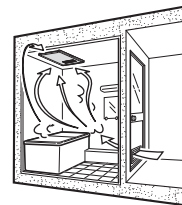

■24時間換気とあわせてお好み運転

換気運転

P-143SW(-T) P9
P-141SW(-T) P16

- ・強弱の換気運転ができます。
- ・入浴後、湯を落とすか浴槽にふたをして換気してください。

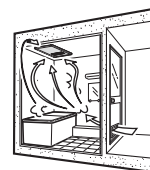

■浴室暖房で冬はあったか

暖房運転

P-143SW(-T) P10
P-141SW(-T) P17

- ・入浴前に浴室内をあたためます。
- ・入浴中は風を弱めた運転もできます。
(浴室の換気は停止。あたたかい空気を逃がしません)

暖房(強)

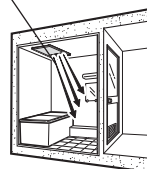

暖房(弱)

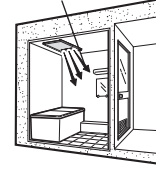

■雨の日や花粉の季節も浴室で衣類乾燥

■入浴後の浴室をすばやく乾燥

乾燥運転

P-143SW(-T) P11
P-141SW(-T) P18

- ・衣類または浴室を乾燥します。
- ・短時間で浴室を乾かし、カビの発生を抑制します。
- ・入浴後、湯を落とすか浴槽にふたをして乾燥してください。
- ・ヒーターを使用する乾燥 強/弱とヒーターを使用しない風乾燥があります。

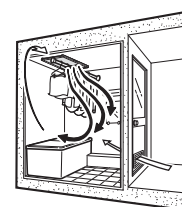

■夏場の涼風に

涼風運転

P-143SW(-T) P13

循環送風と換気をします。
(ヒーターは使用しません)

※据付けられているコントロールスイッチがP-141SW(-T)の場合は、涼風運転はできません。

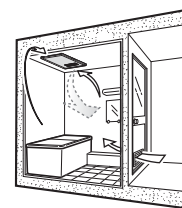

お願い

- ・本製品は住宅用です。業務用で使用しないでください。
- ・暖房効果・乾燥効果は、浴室の断熱性・広さ・壁の種類・外気温度・室内温度等によって異なります。
- ・エアコンのような温度設定機能はありません。ご希望の室温にならない場合があります。
- ・標準適応サイズは1坪タイプ(床寸法が1.6×1.6m)の浴室です。

（運転前に知っておいていただきたいこと）

運転開始時や運転機能の切り換えに最大約40秒かかる場合があります。
風路切り換え動作または本体冷却を行うため異常ではありません。

- 停電やブレーカーが切れた状態から、再度電源が入ったときは停止状態です。お好みの運転で開始させてください。
- 暖房・乾燥運転停止後、本体冷却のため約15秒間送風を行います。
- **P-143SW (-T)** の場合
停電やブレーカーが切れた状態から再度電源が入った直後は、コントロールスイッチは **HD --** を約15秒間点滅します。点滅中は動作しません。
- **P-141SW (-T)** の場合
停電やブレーカーが切れた状態から再度電源が入った直後は、コントロールスイッチのタイマー（残り時間）“3” が約10秒間点滅します。点滅中は動作しません。

（各部のなまえとはたらき）

■本体

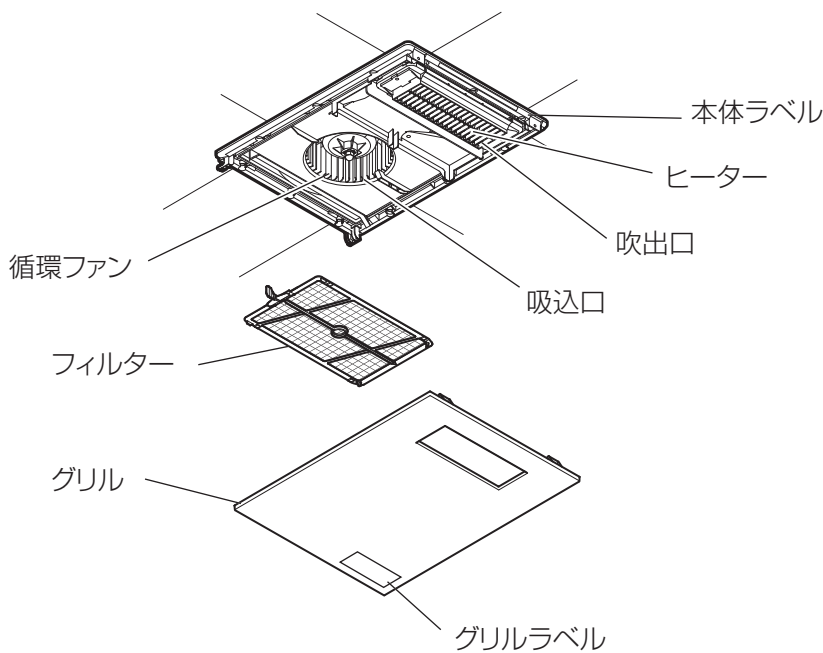

■副吸込口グリル (トイレまたは洗面所)

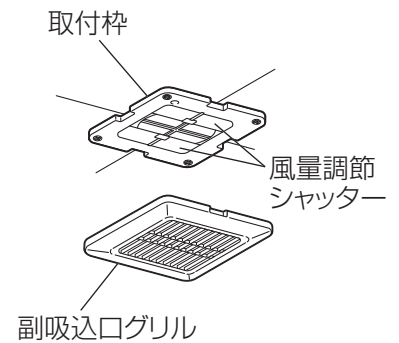

〈運転動作モード〉

運転の内容		循環ファン	換気ファン	PTCヒーター
24時間換気		—	弱運転	—
換気	強	—	強運転	—
	弱	—	弱運転	—
暖房	強	強運転	弱運転	強運転
	弱	弱運転	弱運転	強運転
乾燥	強	強運転	弱運転	強運転
	弱	強運転	弱運転	弱運転
	風乾燥	弱運転	強運転	—
涼風(P-143SW(-T)のみ)		強運転	弱運転	—

※運転機能切り換え時に本体の回路部から動作音(カチカチ音)がすることがありますが異常ではありません。

(各部のなまえとはたらき つづき)

■コントロールスイッチ

P-143SW、P-143SW-T

各運転の開始と停止、運転の内容の切り換え、タイマー時間の設定を行います。 **P9~P14**

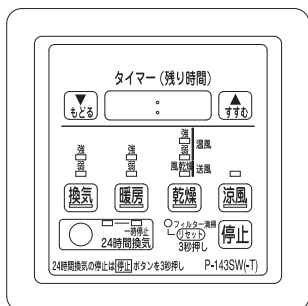
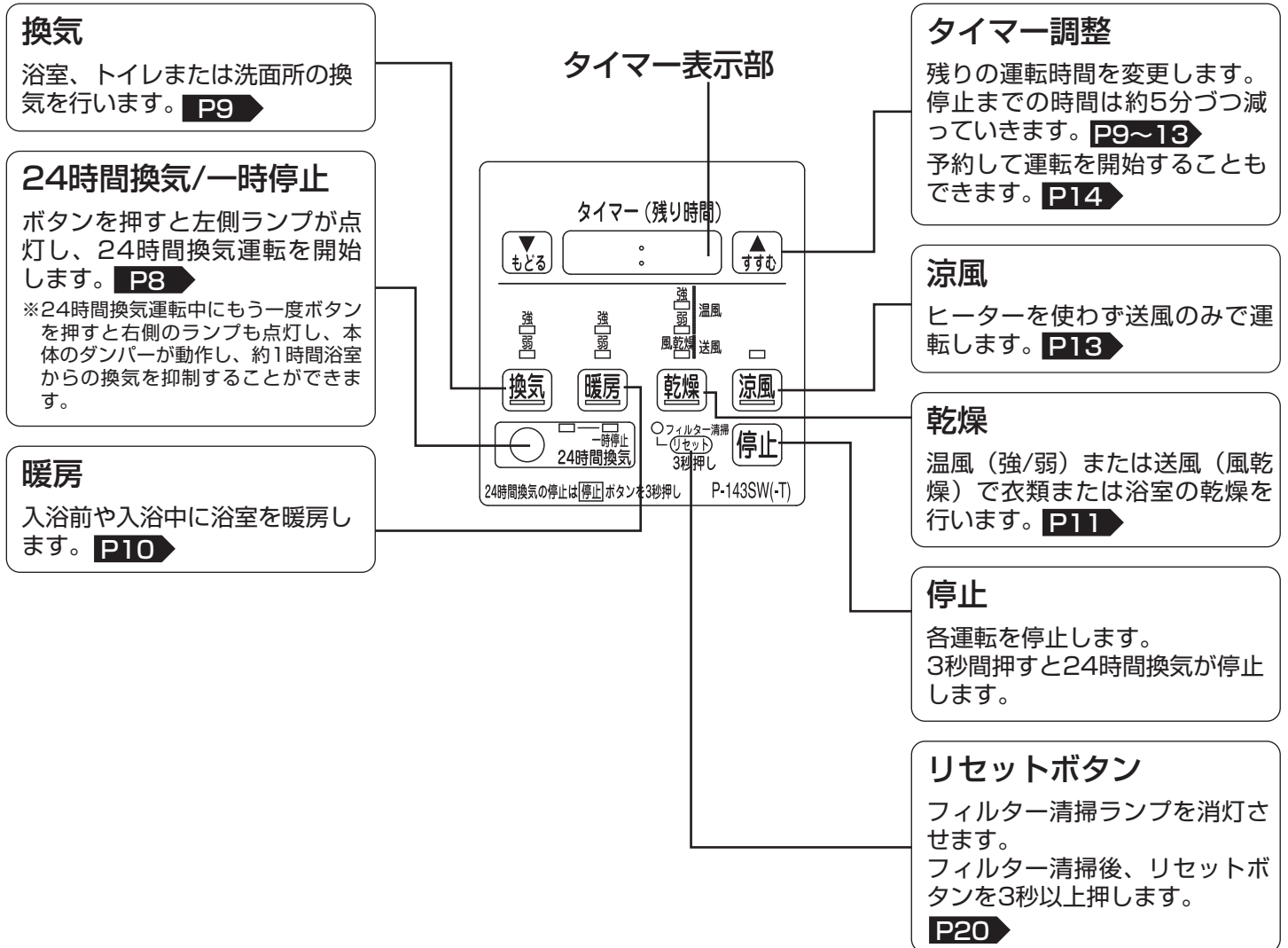

P-143SW (標準タイプ)

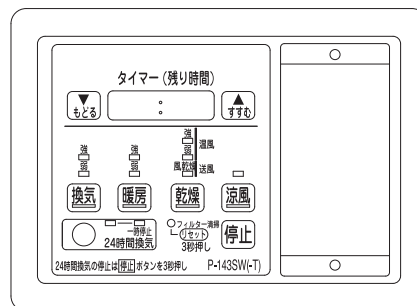

P-143SW-T (照明タイプ)

P-141SW、P-141SW-T

各運転の開始と停止、運転の内容の切り換え、タイマー（残り時間）の設定を行います。 **P16~P18**

切タイマー

タイマー（残り時間）が終了すると運転を停止します。

P16~18

24時間換気運転は継続します。押すごとにタイマー（残り時間）ランプ表示が切り換わります

リセットボタン

フィルター清掃ランプを消灯させます。

フィルター清掃後、リセットボタンを3秒以上押します。

P20

点検ランプ

お客様に点検を実施していただくために、点検ランプが点灯し、法定点検時期をお知らせいたします。 **P25、26**

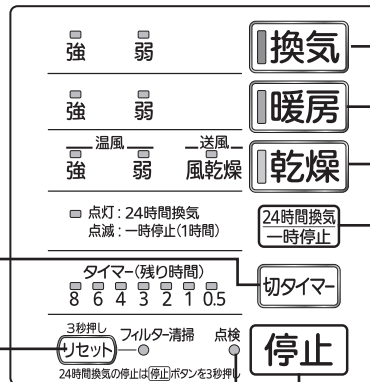

換気

浴室内空気を排気して換気を行います。 **P16**

暖房

入浴前や入浴中に浴室を暖房します。 **P17**

乾燥

温風（強/弱）または送風（風乾燥）で衣類または浴室の乾燥を行います。 **P18**

24時間換気/一時停止

ボタンを押すとランプが点灯し、24時間換気運転を開始します。もう一度ボタンを押すとランプが点滅し、浴室の24時間換気を1時間強制的に抑制して運転します。（1時間後に自動的に復帰します） **P15**

停止

各運転を停止します。3秒間押すと24時間換気が停止します。

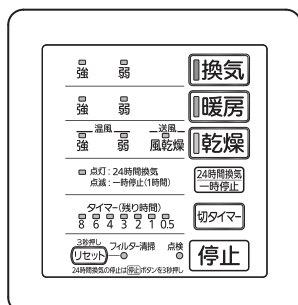

P-141SW（標準タイプ）

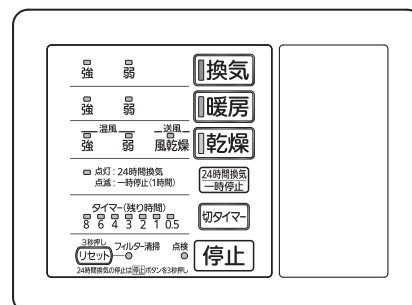

P-141SW-T（照明タイプ）

24時間換気運転をする

- ポイント**
- 換気・暖房・乾燥・涼風運転を開始すると、その運転が優先されます。
 - 停電後にはじめて換気・暖房・乾燥・涼風運転を行うと、引き続き自動的に24時間換気運転を開始します。
 - 24時間換気風量は換気弱風量と同一の風量です。
 - 運転開始時や運転機能の切り換えに最大約40秒かかる場合があります。風路切り換え動作または本体冷却を行うため異常ではありません。

を押して運転する

左側の表示ランプが点灯し24時間換気運転を開始します。
もう一度ボタンを押すと右側の表示ランプも点灯し、浴室の換気を約1時間抑制して運転します。
1時間後に自動復帰します。

浴室の換気を抑制し、冷気感を防ぐ

■ 24時間換気運転中にもう一度24時間換気ボタンを押します

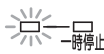
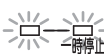
 点灯：24時間換気運転
↑ ↓
 点灯：浴室換気の抑制

メモ

- ・再度ボタンを押すか約1時間が経過するまで浴室の換気は抑制されたままとなります。

停止 を3秒間押して24時間換気運転を停止する

表示ランプが消灯し24時間換気運転が停止します。
※室内環境維持のため、通常は停止させないでください。

お願い

- ・入浴中、冬場等の気温が低いときに換気すると、湯気が結露してグリルから水滴が落ちる場合やドアガラリからの冷気感を感じる場合があります。
- ・一日に10時間以上、換気運転をしない場合はグリルに結露水がたまり、滴下するおそれがあります。

メモ

- ・24時間換気運転中でも暖房運転時は本体のダンパーが動作し、浴室換気を一時抑制します。
- ・換気・乾燥・涼風の運転を開始させると、本体のダンパーが動作し、浴室からも換気します。
- ・トイレ（外部）スイッチが「入」状態や遅延時間運転中には停止できません。

換気運転をする



- ボタンを繰り返し押すことで、換気運転（強/弱）を切り換えて使用します。
- 切り換えた運転やタイマー（残り時間）は、記憶され次回の運転に反映されます。
※タイマー（残り時間）は落雷による停電や、ブレーカーを切るなど、電源が切れると初期設定の内容に戻ります。
- 運転開始時や運転機能の切り換えに最大約40秒かかる場合があります。風路切り換え動作または本体冷却を行うため異常ではありません。

換気 を押して運転する

表示ランプが点灯し、換気運転を開始します。

■ ボタンを押して強/弱を切り換えます



押すごとに切り換わる



■ タイマー（残り時間）の設定が変更できます



残り時間が増える

タイマー（残り時間）

■ 運転の初期設定

強換気：5時間
弱換気：5時間



残り時間が減る



・変更された「タイマー（残り時間）」は記憶されます。

停止 を押して運転を停止する

表示ランプが消灯し、換気運転を停止します。

お願い

- ・入浴中、冬場等の気温が低いときに換気するとドアガラリからの冷気感を感じたり、グリルから水滴が落ちる場合があります。気になる場合は換気を停止し、入浴後に換気してください。

メモ

- ・24時間換気の表示ランプが点灯している場合は、引き続き24時間換気運転（換気弱風量）を行います。
- ・浴室の湿気やニオイをすばやく排出したい時に強換気を使用ください。
- ・入浴後の強換気運転は3～6時間がめやすです。

トイレまたは洗面所の換気をする P20 もご覧ください

トイレまたは洗面所をすばやく換気したいときにご使用ください。

トイレまたは洗面所に本機に接続された換気用スイッチ（トイレ（外部）スイッチ）が設置されている場合

- 本体が停止している場合…トイレ（外部）スイッチを「入」にすると、トイレまたは洗面所の換気を行います。（本体コントロールスイッチには表示しません）
- 24時間換気中…トイレ（外部）スイッチを「入」にすると、トイレまたは洗面所の換気量を増やします。
- トイレ（外部）スイッチを「切」にしたあと、しばらくそのままトイレまたは洗面所の換気を続けることもできます。（3分～12分） P23

暖房運転をする

ポイント

- ボタンを繰り返し押すことで、暖房運転（強/弱）を切り換えて使用します。
- 切り換えた運転やタイマー（残り時間）は、記憶され次の運転に反映されます。
※タイマー（残り時間）は落雷による停電や、ブレーカーを切るなど、電源が切れると初期設定の内容に戻ります。
- 運転開始時や運転機能の切り換えに最大約40秒かかる場合があります。風路切り換え動作または本体冷却を行うため異常ではありません。

お願い

・温風で吹出口が熱くなります。運転中と停止直後は、吹出口に触れないでください。

暖房 を押して運転する

表示ランプが点灯し、暖房運転を開始します。

■ ボタンを押して強/弱を切り換えます



■ タイマー（残り時間）の設定が変更できます

▲ すすむ 残り時間が増える タイマー（残り時間） ■ 各運転の初期設定
 ▼ もどる 残り時間が減る **1:00** （強暖房：1時間）
 ・変更された「タイマー（残り時間）」は記憶されます。 （弱暖房：1時間）

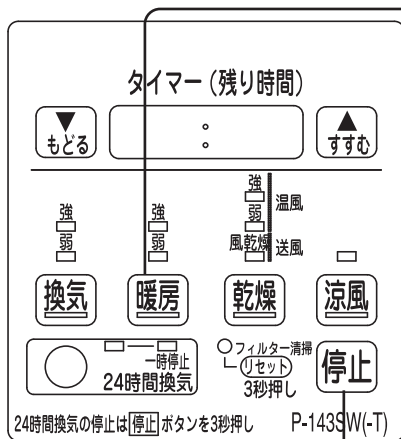

上手な使い方

- ・入浴の30分～1時間程度前から運転を行います。
- ・素早く浴室内をあたためるには、「強」運転をご使用ください。
- ・入浴中に暖房運転を行うと温風が濡れた肌に当たり寒く感じる場合があります。
- ・入浴時は暖房運転を停止していただくか、「弱」運転でご使用ください。

停止 を押して運転を停止する

表示ランプが消灯し、暖房運転を停止します。運転停止後は本体冷却のため約15秒間送風を行います。

メモ

- ・24時間換気の表示ランプが点灯している場合は、引き続き24時間換気運転（換気弱風量）を行います。
- ・暖房が暑すぎる場合、温度設定を変更することができます。 **P23**

暖房の効果

暖房の効果は浴室の条件で大きく左右されます。

条件	暖房効果減少の要因	ご注意
浴室の広さ	広くなれば、あたためる空気量が多くなり、暖房効果が減少します。	浴室は1坪タイプを標準としています。1.5坪タイプでは、暖房効果が約2割減少します。
浴室の断熱仕様	断熱が悪いと、壁、天井等から熱が逃げやすくなります。	断熱が悪い場合、十分な暖房効果が得られないことがあります。
窓の種類・大きさ	出窓など、窓ガラスの面積が大きいほど熱が逃げやすくなります。	大きな窓や出窓など、窓の種類によって暖房効果が減少します。
浴室内の初期温度	浴室内の初期温度が低ければ暖房時の浴室温度も低くなります。	吸込口の空気を約2℃上昇させ吹き出す能力です。また、エアコンのような温度設定機能はありません。
壁の種類	タイル貼りの壁、コンクリートの壁などは、壁からの冷放射により体感的に寒く感じます。	ユニットバスに比べ、暖房効果が下がるため、長めの暖房運転が必要になります。

乾燥運転をする

ポイント

- ボタンを繰り返し押すことで、乾燥運転（温風（強/弱）/送風（風乾燥））を切り換えて使用します。
- 切り換えた運転やタイマー（残り時間）は、記憶され次の運転に反映されます。
※タイマー（残り時間）は落雷による停電や、ブレーカーを切るなど、電源が切れると初期設定の内容に戻ります。
- 運転開始時や運転機能の切り換えに最大約40秒かかる場合があります。風路切り換え動作または本体冷却を行うため異常ではありません。

お願い

・温風で吹出口が熱くなります。運転中と停止直後は、吹出口に触れないでください。

乾燥 を押して運転する

表示ランプが点灯し、乾燥運転を開始します。

■ ボタンを押して温風（強/弱）/送風（風乾燥）を切り換えます

乾燥 押すごとに切り換わる



ポイント

送風（風乾燥）運転は、運転開始から10～20分後運転を一旦停止しますが、異常ではありません。吹き出し風量を下げ、換気を主とした運転に切り換えます。

■ タイマー（残り時間）の設定が変更できます

▲ すすむ 残り時間が増える

▼ もどる 残り時間が減る

タイマー（残り時間）
3:00

■ 各運転の初期設定

（強乾燥：3時間）
（弱乾燥：3時間）
（風乾燥：3時間）

・変更された「タイマー（残り時間）」は記憶されます。

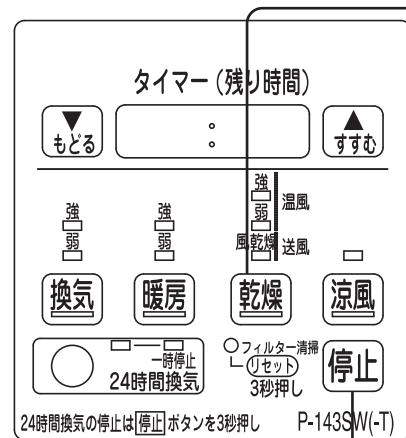

上手な使い方

- ・ 乾かない場合は設定時間を長くしてお使いください。
- ・ 電気料金のご契約の内容によっては、料金の安い夜間に運転すると電気代を節約できる場合があります。料金プランは電力会社により異なりますので、お住まいの地域の電力会社の料金プランをご確認ください。

停止 を押して運転を停止する

表示ランプが消灯し、乾燥運転が停止します。

乾燥運転（温風）停止後は本体冷却のため約15秒間送風を行います。

メモ

- ・ 24時間換気表示ランプが点灯している場合は、引き続き24時間換気（換気弱風量）運転を行います。

乾燥のコツ

衣類の乾燥時間は、条件により変化します。

用途	おすすめ運転モード	内容
衣類乾燥	温風 強	早く乾燥させたいとき、気温が低いとき、湿度が高いとき。
	温風 弱	乾燥時間が長くなっても少ない電気代（消費電力）で洗たく物を乾燥させたいとき。温風「強」よりも1～2割電気代（消費電力）の削減となります。
浴室乾燥	送風 風乾燥	ヒーターを使わずに風と換気だけで乾燥させる最も電気代（消費電力）の少ないモードです。換気より早い時間で乾燥ができます。乾きにくいところがある場合は、ドアを少し開けたり、設定時間を長くしてお使いください。

お願い

- 温風「弱」は消費電力低減のため温度に応じてヒーターをOFFにして運転します。乾きにくい場合または、乾燥時間を短くしたい場合は温風「強」をお使いください。

衣類乾燥のコツとめやす

■衣類の干しかた「12のコツ」

衣類の吊り下げかた (例)

① 浴室内の水滴を除く

② 浴槽にふたをする
・ふたをしない場合はお湯を抜く

③ 一度に干す衣類の量は3kg以下にする

④ 寒いとき(冬場)は浴室内を暖めてから干す

⑧ 厚手の乾きにくい物は、温風がよくあたる方向に吊り下げる(吹出口の向きを確認して温風が衣類にきちんと当たっているか確かめる)

⑨ 厚手のものまたは、背丈の長いものは折り返して吊り下げ、しばらくしたら方向を変える

⑪ わきの下など、衣類が重なって乾きにくいときには、幅の広いハンガーなどを使って衣類が重ならないように干す

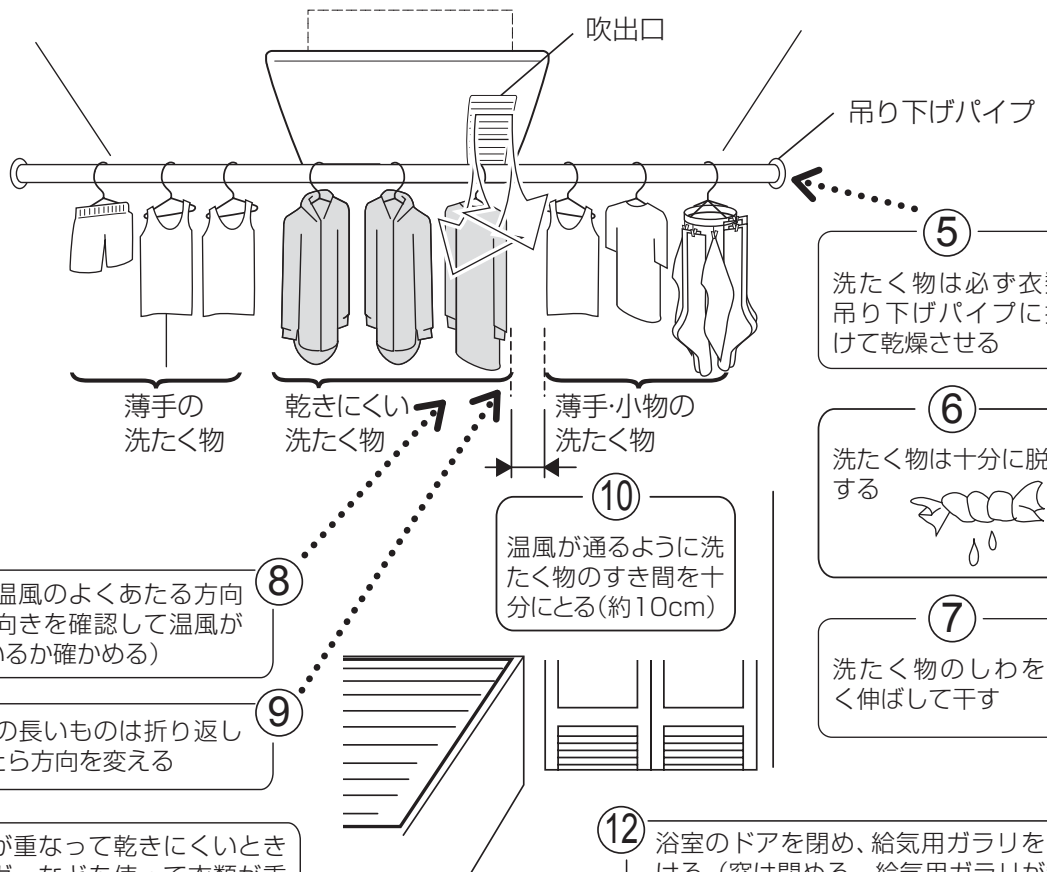

■衣類乾燥時間のめやすは？

衣類の質量と乾燥時間
浴室外温度：20℃
浴室外相対湿度：60%

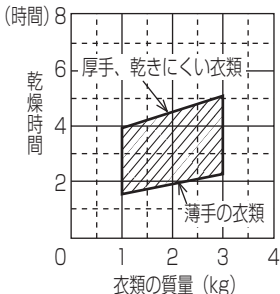

浴室外温度と乾燥時間
衣類の質量：2kg
浴室外相対湿度：60%

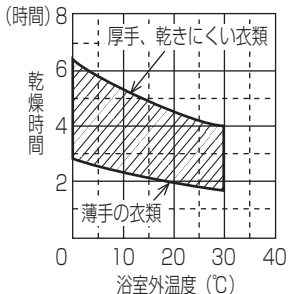

浴室外湿度と乾燥時間
浴室外温度：20℃
衣類の質量：2kg

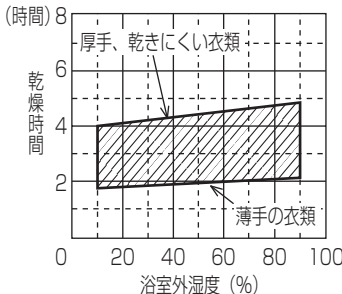

■左記乾燥時間グラフは、洗濯物を全自動洗濯機にて5分間脱水(脱水度60%)、浴室は乾燥した状態で、1坪タイプ(床寸法が1.6×1.6m)のユニットバスの時の目安です。

■乾燥時間は、衣類の総質量が洗濯前の質量に戻るまでの時間としています。干し方、衣類の種類などにより乾きムラが残り、完全に衣類が乾燥した状態ではない場合があります。

■乾燥「強」運転にて実施

メモ

衣類乾燥時間は、下記の場合により長くなります。

- ・洗たく物の脱水時間が短いとき。
- ・厚手の衣類、量が多いとき。
- ・浴室に窓があるとき。
- ・外気・浴室内温度が低いとき。
- ・外気の湿度が高いとき。
- ・浴室がタイル張りや広いとき。(1坪タイプを超えると)

お願い ・熱に弱く変色や傷み、縮みやすい衣類は、温風をあてて乾燥しないでください。

涼風運転をする



- タイマー（残り時間）は、記憶され次回の運転に反映されます。
※タイマー（残り時間）は落雷による停電や、ブレーカーを切るなど、電源が切れると初期設定の内容に戻ります。
- 運転開始時や運転機能の切り換えに最大約40秒かかる場合があります。風路切り換え動作または本体冷却を行うため異常ではありません。

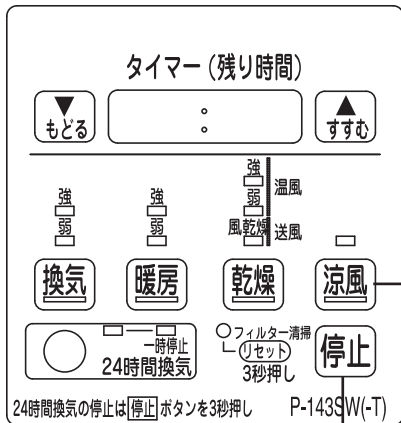

涼風 を押して運転する

表示ランプが点灯し、涼風運転を開始します。

■タイマー（残り時間）の設定が変更できます



残り時間が増える

タイマー（残り時間）

■ 運転の初期設定
5時間



残り時間が減る

5:00

・変更された「タイマー（残り時間）」は記憶されます。

停止 を押して運転を停止する

表示ランプが消灯し、涼風運転を停止します。

上手な使い方

- ・夏場など、浴室が蒸し暑くなったときに使用します。
- ・入浴後の湿気排出と浴室内の空気循環をさせることができます。

メモ

- ・24時間換気の表示ランプが点灯している場合は、引き続き24時間換気運転（換気弱風量）を行います。

タイマーを使って運転を予約する

ポイント 切り換えた運転や調整した時間は、記憶され次回の予約運転に反映されます。
※記憶された時間は落雷による停電や、ブレーカーを切るなど、電源が切れると初期設定の内容に戻ります。

例：1時間後に換気「強」運転を行いたい場合

運転選択

予約したい運転にする

表示ランプが点灯し、換気運転を開始します。

■ ボタンを押して強にする



メモ 運転を始めますが、タイマー時間の調整を始めると自動的に停止します。タイマーの時間調整は次の手順で行います。

時間調整

すすむ を3秒間押し、ランプを点滅させる

すすむ **もどる** を押して運転開始までの残りの時間を調整する

■ 1時間後に運転開始の予約をする

すすむ 残り時間が増える タイマー (残り時間)
もどる 残り時間が減る **1:00**



・変更された「タイマー (残り時間)」は記憶されます。

メモ

- ・運転中であっても、タイマー予約設定を行うとタイマー予約が優先となります。
- ・タイマー予約をした後に運転を切り換えると、タイマー予約が解除されます。

残り時間が0分になるとランプが点滅から点灯に変わり、予約した運転を開始します。

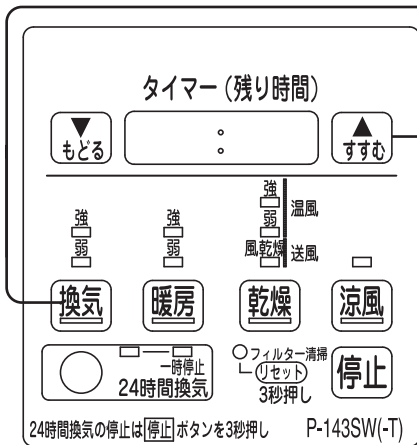

上手な使いかた

電気料金のご契約の内容によっては、料金の安い夜間に運転すると電気代を節約できる場合があります。料金プランは電力会社により異なりますので、お住まいの地域の電力会社の料金プランをご確認ください。

予約運転を取消したい場合

停止 を押すとタイマー予約が取消されます

24時間換気運転をする



- 換気・暖房・乾燥運転を開始すると、その運転が優先されます。
- 停電後にはじめて換気・暖房・乾燥運転を行うと、引き続き自動的に24時間換気運転を開始します。
- 24時間換気風量は換気弱風量と同一の風量です。
- 運転開始時や運転機能の切り換えに最大約40秒かかる場合があります。風路切り換え動作または本体冷却を行うため異常ではありません。



24時間換気
一時停止

を押して運転する

表示ランプが点灯し24時間換気運転を開始します。
もう一度ボタンを押すと表示ランプが点滅し、浴室の換気を約1時間抑制して運転します。
1時間後に自動復帰します。

浴室の換気を抑制し、冷気感を防ぐ

■24時間換気運転中にもう一度24時間換気ボタンを押します

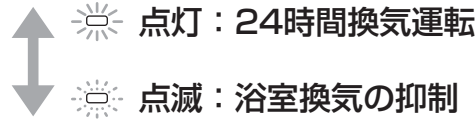

メモ

- ・再度ボタンを押すか約1時間が経過するまで浴室の換気は抑制されたままとなります。

お願い

- ・入浴中、冬場等の気温が低いときに換気すると、湯気が結露してグリルから水滴が落ちる場合やドアガラリからの冷気感を感じる場合があります。
- ・一日に10時間以上、換気運転をしない場合はグリルに結露水がたまり、滴下するおそれがあります。

停止 を3秒間押して24時間換気運転を停止する

表示ランプが消灯し24時間換気運転が停止します。
※室内環境維持のため、通常は停止させないでください。

メモ

- ・24時間換気運転中でも暖房運転時は本体のダンパーが動作し、浴室換気を一時抑制します。
- ・換気・乾燥の運転を開始させると、本体のダンパーが動作し、浴室からも換気します。

換気運転をする

ポイント

- ボタンを繰り返し押すことで、換気運転（強/弱）を切り換えて使用します。
- 切り換えた運転やタイマー（残り時間）は、記憶され次回の運転に反映されます。
※タイマー（残り時間）は落雷による停電や、ブレーカーを切るなど、電源が切れると初期設定の内容に戻ります。
- 運転開始時や運転機能の切り換えに最大約40秒かかる場合があります。風路切り換え動作または本体冷却を行うため異常ではありません。



換気 を押して運転する

表示ランプが点灯し、換気運転を開始します。

ボタンを押して強/弱を切り換えます

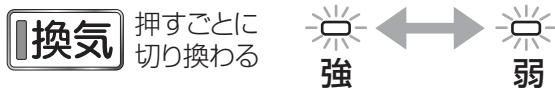

タイマー（残り時間）の設定が変更できます



- 運転の初期設定
強換気：6時間
弱換気：6時間

・変更された「タイマー（残り時間）」は記憶されます。

停止 を押して運転を停止する

表示ランプが消灯し、換気運転を停止します。

お願い

- ・入浴中、冬場等の気温が低いときに換気するとドアガラリからの冷気感を感じたり、グリルから水滴が落ちる場合があります。気になる場合は換気を停止し、入浴後に換気してください。

メモ

- ・24時間換気の表示ランプが点灯している場合は、引き続き24時間換気運転（換気弱風量）を行います。
- ・浴室の湿気やニオイをすばやく排出したい時に強換気を使用ください。
- ・入浴後の強換気運転は3～6時間がめやすです。

トイレまたは洗面所の換気をする P20 もご覧ください

トイレまたは洗面所をすばやく換気したいときにご使用ください。

トイレまたは洗面所に本機に接続された換気用スイッチ（トイレ（外部）スイッチ）が設置されている場合

- 本体が停止している場合…トイレ(外部)スイッチを「入」にすると、トイレまたは洗面所の換気を行います。
(本体コントロールスイッチには表示しません)

- 24時間換気中…トイレ(外部)スイッチを「入」にすると、トイレまたは洗面所の換気量を増やします。

暖房運転をする

ポイント

- ボタンを繰り返し押すことで、暖房運転（強/弱）を切り換えて使用します。
- 切り換えた運転やタイマー（残り時間）は、記憶され次回の運転に反映されます。
※タイマー（残り時間）は落雷による停電や、ブレーカーを切るなど、電源が切れると初期設定の内容に戻ります。
- 運転開始時や運転機能の切り換えに最大約40秒かかる場合があります。風路切り換え動作または本体冷却を行うため異常ではありません。

お願い

・ 温風で吹出口が熱くなります。運転中と停止直後は、吹出口に触れないでください。

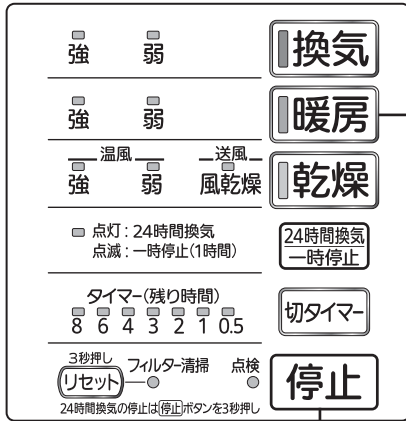

暖房 を押して運転する

表示ランプが点灯し、暖房運転を開始します。

ボタンを押して強/弱を切り換えます

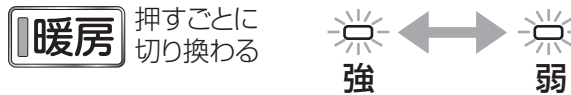

タイマー（残り時間）の設定が変更できます



・ 変更された「タイマー（残り時間）」は記憶されます。

■ 各運転の初期設定
(強暖房：1時間)
(弱暖房：1時間)

上手な使い方

- ・ 入浴の30分～1時間程度前から運転を行います。
- ・ 素早く浴室内をあたためるには、「強」運転をご使用ください。
- ・ 入浴中に暖房運転を行うと温風が濡れた肌に当たり寒く感じる場合があります。
- ・ 入浴時は暖房運転を停止していただくか、「弱」運転をご使用ください。

停止 を押して運転を停止する

表示ランプが消灯し、暖房運転を停止します。
運転停止後は本体冷却のため約15秒間送風を行います。

メモ

- ・ 24時間換気の表示ランプが点灯している場合は、引き続き24時間換気運転（換気弱風量）を行います。
- ・ 暖房が暑すぎる場合、温度設定を変更することができます。 **P23**

暖房の効果

暖房の効果は浴室の条件で大きく左右されます。

条件	暖房効果減少の要因	ご注意
浴室の広さ	広くなれば、あたためる空気量が多くなり、暖房効果が減少します。	浴室は1坪タイプを標準としています。1.5坪タイプでは、暖房効果が約2割減少します。
浴室の断熱仕様	断熱が悪いと、壁、天井等から熱が逃げやすくなります。	断熱が悪い場合、十分な暖房効果が得られないことがあります。
窓の種類・大きさ	出窓など、窓ガラスの面積が大きいほど熱が逃げやすくなります。	大きな窓や出窓など、窓の種類によって暖房効果が減少します。
浴室内の初期温度	浴室内の初期温度が低ければ暖房時の浴室温度も低くなります。	吸込口の空気を約21℃上昇させ吹き出す能力です。また、エアコンのような温度設定機能はありません。
壁の種類	タイル貼りの壁、コンクリートの壁などは、壁からの冷放射により体感的に寒く感じます。	ユニットバスに比べ、暖房効果が下がるため、長めの暖房運転が必要になります。

乾燥運転をする

- ポイント**
 - ボタンを繰り返し押すことで、乾燥運転（温風（強/弱）/送風（風乾燥））を切り換えて使用します。
 - 切り換えた運転やタイマー（残り時間）は、記憶され次の運転に反映されます。
※タイマー（残り時間）は落雷による停電や、ブレーカーを切るなど、電源が切れると初期設定の内容に戻ります。
 - 運転開始時や運転機能の切り換えに最大約40秒かかる場合があります。風路切り換え動作または本体冷却を行うため異常ではありません。

お願い ・ 温風で吹出口が熱くなります。運転中と停止直後は、吹出口に触れないでください。

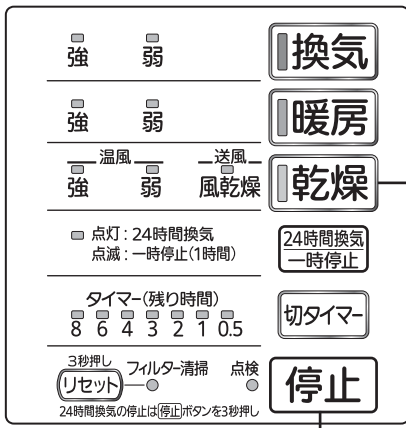

乾燥 を押して運転する

表示ランプが点灯し、乾燥運転を開始します。

■ ボタンを押して温風（強/弱）/送風（風乾燥）を切り換えます



ポイント 送風（風乾燥）運転は、運転開始から10～20分後運転を一旦停止しますが、異常ではありません。吹き出し風量を下げ、換気を主とした運転に切り換えます。

■ タイマー（残り時間）の設定が変更できます



■ 各運転の初期設定
 (強乾燥：3時間)
 (弱乾燥：3時間)
 (風乾燥：4時間)

・ 変更された「タイマー（残り時間）」は記憶されます。

上手な使い方

- ・ 乾かない場合は設定時間を長くしてお使いください。
- ・ 電気料金のご契約の内容によっては、料金の安い夜間に運転すると電気代を節約できる場合があります。料金プランは電力会社により異なりますので、お住まいの地域の電力会社の料金プランをご確認ください。

停止 を押して運転を停止する

表示ランプが消灯し、乾燥運転が停止します。

乾燥運転（温風）停止後は本体冷却のため約15秒間送風を行います。

メモ

- ・ 24時間換気の表示ランプが点灯している場合は、引き続き24時間換気（換気弱風量）運転を行います。

乾燥のコツ

衣類の乾燥時間は、条件により変化します。

用途	おすすめ運転モード	内容
衣類乾燥	温風 強	早く乾燥させたいとき、気温が低いとき、湿度が高いとき。
	温風 弱	乾燥時間が長くなっても少ない電気代（消費電力）で洗たく物を乾燥させたいとき。温風「強」よりも1～2割電気代（消費電力）の削減となります。
浴室乾燥	送風 風乾燥	ヒーターを使わずに風と換気だけで乾燥させる最も電気代（消費電力）の少ないモードです。換気より早い時間で乾燥ができます。乾きにくいところがある場合は、ドアを少し開けたり、設定時間を長くしてお使いください。

お願い ・ 温風「弱」は消費電力低減のため温度に応じてヒーターをOFFにして運転します。乾きにくい場合または、乾燥時間を短くしたい場合は温風「強」をお使いください。

(お手入れ)

フィルター・副吸込口グリルに汚れが付くと風量低下や異常音発生の原因になります。
フィルター清掃ランプが点灯したら清掃してください。

⚠ 警告

- お手入れの際は必ず分電盤のブレーカーを切る
誤って電源が入り感電やけがの原因
- 本体各部に直接水やお湯、かび取り剤等をかけない
ショートや感電の原因
- お手入れの際、製品内部へ指を差し込んだり清掃目的でブラシや針金等を差し込んだりしない
感電・けが・やけどの原因
- 改造や工具を必要とする分解はしない
火災・感電・けがの原因

⚠ 注意

- お手入れの際は手袋を着用する
着用しないとけがの原因
- お手入れ後の部品の取付けを確実に
落下によるけがの原因
- 浴槽のへりに足をのせて作業しない
落下・転倒によるけがの原因

お願い

- お手入れはグリルが冷えてから行ってください。
- お手入れの際は高所になりますので安定した足場を確保して作業してください。
- お手入れに下記の溶剤を使用しないでください。(中性洗剤をご使用ください)
シンナー、アルコール、ベンジン、ガソリン、灯油、スプレー、アルカリ洗剤、化学ぞうきんの薬剤、クレンザー等けんま材入りの洗剤、殺菌剤、消毒剤など(異常音の発生、変質したり、塗装がはがれたり、故障の原因となります)
- 異常な振動・騒音が発生した場合、お手入れ時に本体取付ネジ等の著しいサビや本体のプラスチックにヒビ等が認められた場合は点検(有償)が必要な場合がありますので「三菱電機 ご相談窓口・修理窓口」P24へご相談ください。ご自分で分解清掃は行わないでください。

フィルターと本体グリル・副吸込口グリル

1. フィルター清掃ランプが点灯

※フィルター清掃ランプは送風機運転時間が約6か月(6か月×30日×24時間=4320時間)に一度(工場出荷時)お知らせします。お知らせ期間の変更は P23

2. 運転を停止させる

運転を停止する。(24時間換気運転も停止する) P8、P15

3. フィルターをはずす

フィルターの取っ手部を持って ➡ の方向へスライドさせてはずす。
※水滴やほこりが落下することがありますので注意してください。

4. 清掃する

■フィルター

掃除機でほこりを吸ってください。(6か月に1回程度)
汚れがひどい場合は水で軽く洗い流し、日陰で十分乾かす。
(1年に1回程度)

- お願い
- 火にあてたり、高温で乾かさなぬいでください。
 - 金属タワシ等で洗わないでください。

■グリル表面

中性洗剤を浸した布でふき、洗剤が残らないよう乾いた布でふき取る。

■副吸込口グリル

(1) 副吸込口グリルをはずす

- グリル中央部を両手の親指で押し上げ、手掛部に指を掛けて下向きに力を入れてはずす。

(2) 清掃する

中性洗剤を浸した布でふき、洗剤が残らないよう乾いた布でふき取る。

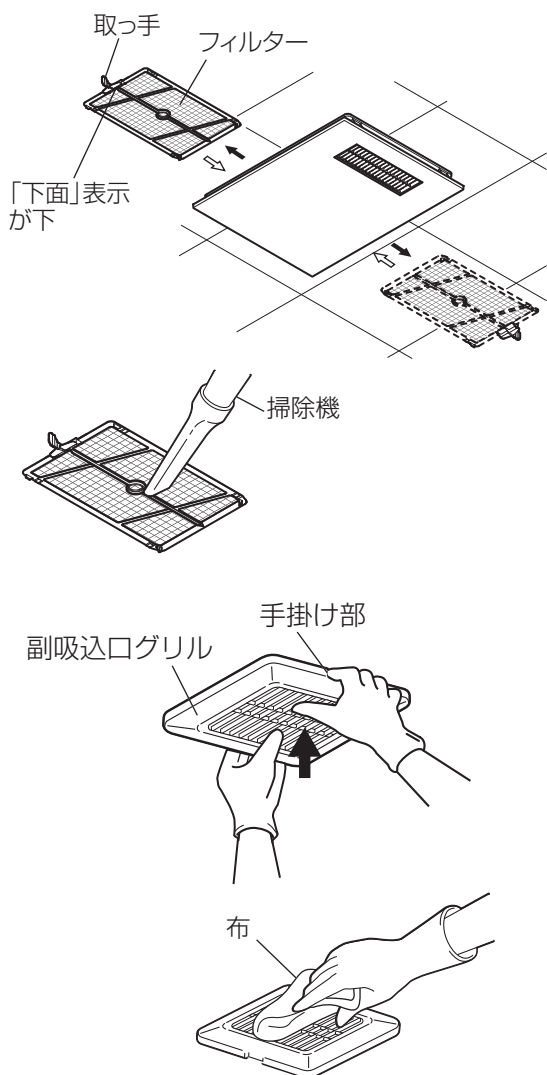

(お手入れ つづき)

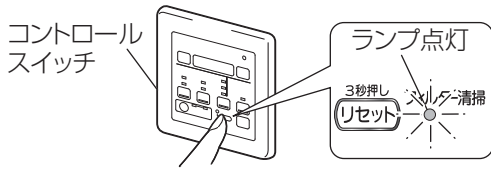

※図はP-143SWを示します。

5. 清掃後、元通りにフィルターを取付ける
フィルターは「カチッ」という感触があるまでしっかり奥に押し込んでください。
6. コントロールスイッチのフィルターリセットボタンを3秒以上押しランプが消えます。
7. 運転を再開する

(各部屋の運転状態)

〈換気ファンの状態〉

24時間換気運転時		換気モード			外部スイッチを入れたときの換気モード ※1			ヒーター運転
ボタン	表示ランプ	浴室	洗面所	トイレ	浴室	洗面所	トイレ	
24時間換気			※3	24時間換気	※3	換気強	切	
			※3	24時間換気	※3	24時間換気	切	
換気		強		換気強		換気強	切	
		弱		換気弱		換気強	切	
暖房		強	※3	24時間換気	※3	24時間換気	入	
		弱	※3	24時間換気	※3	24時間換気	入	
乾燥		強		換気弱		換気弱	入	
		弱		換気弱		換気弱	入	
		風乾燥		換気強		換気強	切	
涼風※2				換気弱		換気弱	切	

24時間換気運転停止時		換気モード			外部スイッチを入れたときの換気モード ※1			ヒーター運転
ボタン	表示ランプ	浴室	洗面所	トイレ	浴室	洗面所	トイレ	
換気		強		換気強		換気強	切	
		弱		換気弱		換気強	切	
暖房		強		換気しません	※3	換気弱	入	
		弱		換気しません	※3	換気弱	入	
乾燥		強		換気弱		換気弱	入	
		弱		換気弱		換気弱	入	
		風乾燥		換気強		換気強	切	
涼風※2				換気弱		換気弱	切	
停止		換気しません 3秒以上押しつづけると24時間換気が停止します。				換気弱	切	

※1 V-142BZではトイレまたは洗面所のどちらか1か所のみです。
 ※2 接続されているコントロールスイッチがP-141SW (-T) の場合は、涼風運転はできません。
 ※3 浴室ダンパーが動作し、浴室換気量を抑制します。

(故障かな?と思ったら)

次のような症状があれば点検してください。点検・処置しても直らない場合は、また下記以外の現象が生じた場合は、必ず分電盤のブレーカーを切り、お買上げの販売事業者、据付事業者にご連絡ください。

症 状	原因・処置	
運転しない	本体に通電されていますか?	ブレーカーを確認してください
	運転開始時や運転機能の切り換えに約40秒間かかる場合があります	故障ではありません
運転途中で停止する	「風乾燥」運転の動作切り換えによる一時停止ではありませんか?	1分以内に運転再開する場合は故障ではありません。再開後は吹き出し風は弱くなり、換気を主とした運転を行います
送風が停止しない	ヒーター停止後約15秒間は冷却運転します	故障ではありません
運転開始時や運転機能切り換えに時間がかかる	風路切り換え動作または本体冷却のために約40秒間かかる場合があります	故障ではありません
焦げた臭いがする	お買上げ初期または長期間ヒーター運転を行わなかった場合はこげたような臭いがすることがあります	故障ではありません (数日で臭いがなくなります)
温風が出ない ヒーターが途中で切れる (冷たい風が出ている)	室温または天井裏の温度が約40℃を超える場合はヒーターに通電されません	故障ではありません
	温度過昇防止装置によりヒーター電源が切れて本体を冷却しています	数分後に復帰する場合は故障ではありません
	フィルターにほこりが付着していませんか?	フィルターの清掃をしてください P19
風量が少ない	フィルター、副吸込口グリルにほこりが付着していませんか?	フィルター、副吸込口グリルの清掃をしてください P19
換気していない (24時間換気)	24時間換気の表示ランプが消灯あるいは点滅、または「一時停止」ランプが点灯していませんか?	24時間換気ボタンを押し、表示ランプ点灯、または「一時停止」ランプを消灯してください
副吸込口グリルからの排気吸込みが悪い	副吸込口グリルにほこりが付着していませんか?	副吸込口グリルを清掃してください
	副吸込口グリルの風量調節シャッターが閉じていませんか?	風量調節シャッターを開きます
換気ファンが停止しない	トイレ (外部) スイッチが入っていませんか? またはトイレ (外部) スイッチの遅延運転時間中ではないですか?	トイレ (外部) スイッチが入、または切にした後の遅延運転時間 (3、6、12分) 中は換気ファンが運転しています
トイレ (外部) スイッチを操作しても換気ファンが切り換わらない	トイレ (外部) スイッチの遅延運転時間が設定されている	トイレ (外部) スイッチの遅延運転時間が設定されている場合は、トイレ (外部) スイッチを切ってから遅延運転時間 (3、6、12分) 後に、元の状態に戻ります
	暖房または乾燥運転中ではないですか?	故障ではありません P20
水滴が落下する	水蒸気が製品本体に溜り滴下することがあります	故障ではありません
	入浴剤を使用している場合や、フィルターが汚れている場合に、色がついた水滴が滴下することがあります	グリルやフィルターの清掃をしてください P19
	入浴中に換気をしている	浴室の換気を停止する P9、P16
グリル・本体の汚れ	入浴剤を使用すると、入浴剤の色がつくことがあります	故障ではありません 清掃してください P19
暖まらない	浴室の断熱性・広さ・壁の種類・外気温度・室内温度等により異なります	故障ではありません P10、P17
乾燥しない	浴室の断熱性・広さ・壁の種類・外気温度・室内温度、洗たく物の質量・種類・脱水時間等により異なります	「衣類乾燥のコツとめやす」をご覧ください P12

(故障かな?と思ったら つづき)

症状	原因・処置	
運転機能を切り換えたときにカチと音がする	リレー接点の切り換わり音です	故障ではありません
運転機能を切り換えたときにきしみ音がする	運転機能切り換え時の動作音です	故障ではありません
振動がする	グリルにほこりが付着していませんか?	グリルの清掃をしてください P19
バサバサ音やヒュー音がする	浴室ドアなどの空気取入口(給気口)が閉まっていますか?	空気取入口を開けてください
	浴室ドアなどの空気取入口(給気口)にほこりが詰まっていますか?	空気取入口のほこりを取り除いてください 浴室ドアや浴室窓を少し開けて音がおさまれば故障ではありません
ピシッピシッと音がする	ヒーターによる本体の熱伸縮音です	故障ではありません

P-143SW(-T)の場合

コントロールスイッチのタイマー表示部に下図のような表示が出ているときは、異常のお知らせです。表示内容をメモして、ブレーカーを切ってお買上げの販売事業者・据付事業者へご連絡ください。

E- **

■停電復帰時

停電復帰したときや、ブレーカーON(電源ON)直後は、コントロールスイッチは下図のように約15秒間点滅します。
点滅中は動作しません。

HO --

■点検期間経過による点検のお願い

88	法定点検時期となっております。 (※1)	本品は消費生活用製品安全法で定められた特定保守製品です。法律に定められた点検の時期となっておりますので、至急点検を受けてください。 ご連絡先は0120-490-499 詳細は P25~26
-----------	-------------------------	--

※1 表示時期は本体への通電時間に基づいているため、製造時を基点とする法定点検時期よりも遅くなります。

P-141SW(-T)の場合

コントロールスイッチのタイマー(残り時間)が2か所以上点灯したらブレーカーを切ってお買上げの販売事業者・据付事業者へご連絡ください。

■停電復帰時

停電復帰したときや、ブレーカーON(電源ON)直後は、コントロールスイッチのタイマー(残り時間)“3”が約10秒間点滅します。
点滅中は動作しません。

■点検期間経過による点検のお願い

点検ランプが点灯	法定点検時期となっております。 (※1)	本品は消費生活用製品安全法で定められた特定保守製品です。法律に定められた点検の時期となっておりますので、至急点検を受けてください。 ご連絡先は0120-490-499 詳細は P25~26
----------	-------------------------	--

※1 表示時期は本体への通電時間に基づいているため、製造時を基点とする法定点検時期よりも遅くなります。

(初期設定の変更・確認)

P-143SW(-T)の場合

●24時間換気中は **停止** を3秒以上押し、本体を停止させてから行ってください。

手順		1	2	3	4
トイレ(外部)スイッチの遅延運転時間設定	必要に応じて設定ください	(停止中) 停止 を押しながら 乾燥 を同時に約3秒間押し ↓ d - - - ピー	換気 を押し ↓ d 3 1 ビッ (表示が切り換わります)	すすむ を押し、設定値を変更します ↓ d 3 1 ...設定値 単位(分) 表示 1 2 3 4 時間 0 3 6 12 ※工場出荷時: 1 (0分)	停止 を押し、終了します ※次回より変更された記号が設定値として最初に表示されます。
お知らせ時間の変更		(停止中) 停止 を押しながら リセット を同時に約3秒間押し ↓ F 6 ビッ (表示が切り換わります)	すすむ を押し、設定値を変更します ↓ F 6 ...設定値 単位(月) 表示 0 1 2 3 6 期間 設定無し 1か月 2か月 3か月 6か月 ※工場出荷時: 6 (6か月) ※「0」のときフィルター清掃のお知らせは行いません。		
暖房温度の設定		(停止中) 停止 を押しながら 暖房 を同時に約3秒間押し ↓ h - - - ピー	暖房 を押し ↓ h 0 A3 ビッ (表示が切り換わります)	すすむ を押し、設定値を変更します ↓ h 0 A3 ...設定値 単位(℃) 表示 A1 A2 A3 温度 30 35 40 ※工場出荷時: A3 (40℃)	

※上記以外の表示となった場合は **停止** を押し、はじめからやり直してください。

P-141SW(-T)の場合

●トイレ(外部)スイッチの遅延運転時間設定はできません。

手順		1	2	3	4
お知らせ期間の変更	必要に応じて設定ください	停止状態で 停止 を押しながら 暖房 を3秒以上押し。	リセット を押し ↓ フィルター清掃 ↓ タイマー(残り時間) 8 6 4 3 2 1 0.5	切タイマー を押し、設定値を変更します ↓ 単位(月) 表示 0.5 1 2 3 4 期間 設定無し 1か月 2か月 3か月 6か月 ※工場出荷時: 4 (6か月) ※「0.5」のときフィルター清掃のお知らせは行いません。	停止 を押し、終了します
暖房温度の設定		暖房 強	暖房 弱 タイマー(残り時間) 8 6 4 3 2 1 0.5	切タイマー を押し、設定値を変更します ↓ 単位(℃) 表示 1 2 3 温度 30 35 40 ※工場出荷時: 3 (40℃)	

※上記以外の表示となった場合は **停止** を押し、はじめからやり直してください。

※上記以外の操作は行わないでください。誤動作の原因となります。

(アフターサービス)

■ご不明な点や修理に関するご相談は

- お買上げの販売事業者か下記の「三菱電機 ご相談窓口・修理窓口」にご相談ください。

■補修用性能部品の保有期間

- 当社は、このバス乾燥・暖房・換気システムの補修用性能部品を製造打ち切り後11年保有しています。
- 補修用性能部品とは、その製品の機能を維持するために必要な部品です。

■修理を依頼されるときは

- 「故障かな?と思ったら」 **P21、22** にしたがってお調べください。
- なお、不具合があるときは、分電盤のブレーカーを切ってから、お買上げの販売店にご連絡ください。

●修理料金は

- 技術料+部品代(+出張料)などで構成されています。
- 技術料…故障した製品を正常に修復するための料金です。
 - 部品代…修理に使用した部品代金です。
 - 出張料…製品のある場所へ技術員を派遣する料金です。

●ご連絡いただきたい内容

1. 品名 三菱バス乾燥・暖房・乾燥システム
2. 形名
3. お買上げ日 年 月 日
4. 故障の状況 (できるだけ具体的に)
5. ご住所 (付近の目印なども)
6. お名前・電話番号・訪問希望日

■この製品は、日本国内用に設計されていますので、
国外では使用できません。
また、アフターサービスもできません。

ご相談窓口・修理窓口のご案内 (住宅用換気送風機)

取扱い・修理のご相談は、まず
お買上げの販売店・施工者・設備業者へ

- お買上げの販売店にご依頼できない場合
(転居や贈答品などは、
各窓口 へお問い合わせください。

■お問合せ窓口におけるお客様の個人情報のお取り扱いについて

三菱電機株式会社は、お客様からご提供いただきました個人情報は、下記のとおり、お取り扱いします。

1. お問合わせ (ご依頼) いただいた修理・保守・工事および製品のお取り扱いに関連してお客様よりご提供いただいた個人情報は、本目的のみに製品品質・サービス品質の改善、製品情報のお知らせに利用します。
2. 上記利用目的のために、お問合わせ (ご依頼) 内容の記録を残すことがあります。
3. あらかじめお客様からご了解をいただいている場合および下記の場合を除き、当社以外の第三者に個人情報を提供・開示することはありません。
① 上記利用目的のために、弊社グループ会社・協力会社などに業務委託する場合。
② 法令等の定める規定に基づく場合。
4. 個人情報に関するご相談は、お問合わせをいただきました窓口にご連絡ください。

ご相談窓口 住宅用換気送風機の購入相談・取扱い方法

受付時間365日24時間

●三菱電機換気送風機技術相談センター



0120-726-471 (無料)

携帯電話・PHS・IP電話対応
三菱電機株式会社 中津川製作所 FAX (0573) 66-5659 (有料)
〒508-8666 岐阜県中津川市駒場町1番3号

■ご相談対応 平日 9:00~12:00 13:00~19:00
(土・日・祝及び弊社休日以外)

■上記時間帯以外の
ご相談 (受付のみ) ●三菱電機お客さま相談センター
0120-139-365 (無料)
フリーコール いつもサンキュー 365日

携帯電話・PHS・IP電話の場合
三菱電機お客さま相談センター TEL (03)3414-9655 (有料)

修理窓口 住宅用換気送風機の修理の問合せ・修理の依頼

受付時間365日24時間

●三菱電機修理受付センター



0120-56-8634 (無料)

www.melsc.co.jp

空メールの送り先: **fc8634@melsc.jp**
または2次元コードからアクセス。
URLをメール返信します。



携帯電話・PHSの場合



TEL 0570-01-8634 (有料)



FAX 0570-03-8634 (有料)

●所在地、電話番号などについては変更になることがありますので、あらかじめご了承願います。

●電話番号をお確かめのうえ、お間違えのないようおかけください。

S14B-KANKI

(法定点検)

1)消費生活用製品安全法による特定保守製品とは

本製品は、消費生活用製品安全法(以下「消安法」という)で定められた特定保守製品です。

本製品の設計標準使用期間は、10年です。設計標準使用期間を超えてご使用された場合、部品等の経年劣化による発火・けが等の事故に至る可能性があります。

製品を安全にご使用頂くために所有者情報の登録をして頂く必要があります。下記の所有者登録の方法のいずれかにより所有者情報をご登録してください。また、転居による住所変更や所有者(入居者)が変更になる等により所有者情報内容に変更が生じた場合もご連絡をしてください。

(連絡しただけの場合、点検案内通知が届かない場合があります)。

買い替えや廃棄をされた場合もご連絡をください。

(所有者情報の変更のご連絡は消安法第32条の8第2項に基づく責務です)

所有者情報の登録をしていただきますと、点検をお受けいただく時期に当社から点検受検のご案内を送付いたしますので、ご案内の通りに点検を依頼してください。

法定点検につきましては三菱電機(株)または三菱電機(株)が委託した事業者が実施させていただきます。

〈点検までの流れ〉

①所有者登録

所有者登録の方法をご参照ください。

②点検のご案内

点検期間が近くなりましたら(往復はがきあるいは電子メールにて)当社から点検のご案内を致します

③点検のお申し込み

希望日等をご指定の上、ご案内はがきの返送または0120-490-499へお申し込みください。

④日程等のご確認

当社のサービス会社より、訪問の時間の詳細等をご確認させていただきます。

⑤点検の実施

点検期間等の表示について

特定保守製品には、所有者票と機器本体に特定保守製品・形名・特定製造事業者等名・製造年月・設計標準使用期間・点検期間・問合せ連絡先を表示することになっています。

所有者票あるいは製品の本体に上記項目が表示されていますのでご確認ください。

本体

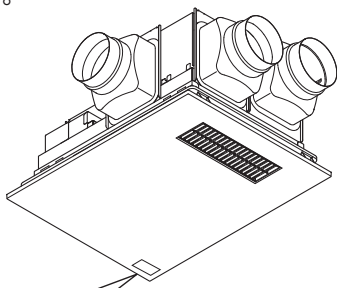

表示例

特定保守製品	
形名	***** 製造年月 20**年**月
点検期間	20**年**月~20**年**月 設計標準使用期間 10年
特定製造事業者等名	三菱電機株式会社 東京都千代田区丸の内2丁目7番3号
問合せ連絡先	0120-490-499

所有者票

特定保守製品 (浴室用電気乾燥機)	
1. 形名	V-****
2. 特定製造事業者等名	三菱電機株式会社 〒100-8310 東京都千代田区丸の内2丁目7番3号
3. 製造年月	20**年**月
4. 設計標準使用期間	10年
5. 点検期間	20**年**月~20**年**月
販売事業者(特定保守製品取引事業者)記入欄	
販売事業者:	
電話番号:	
説明年月日:	

所有者票(表示例)

郵便はがき	91080720	〒100-8310 東京都千代田区丸の内2丁目7番3号 三菱電機株式会社 特定保守製品お客様相談窓口
住所	〒100-8310 東京都千代田区丸の内2丁目7番3号	三菱電機株式会社 特定保守製品お客様相談窓口
氏名	氏名	氏名
〒	〒	〒
電話番号	電話番号	電話番号
説明年月日	説明年月日	説明年月日

2)所有者登録の方法

所有者票、インターネット、携帯電話のいずれかによりご登録ください。

●所有者票(返信はがき)での登録

所有者票に所定事項をご記入の上、マシン目で切り取って返信してください。

インターネット、携帯電話からご登録いただく場合は、所有者票の返信は不要です。

●インターネット(パソコン、スマートフォン)での登録

<http://www.mitsubishielectric.co.jp/tenken/>へアクセスし、画面の案内に従って登録してください。

●携帯電話での登録

右のQRコードもしくは<https://www.mitsubishielectric.co.jp/m/tenken/regist/bathkan/>で携帯電話サイトにアクセスし、画面に従って登録してください。

※所有者登録いただいた情報は消安法、個人情報保護法及び当社規定により適切に管理し、法定点検、リコール等製品安全に関するお知らせをする場合以外には使用いたしません。

※所有者登録情報の変更または法定点検についてのお問い合わせは、下記連絡先までご連絡ください。

三菱電機のホームページでは、法定点検に関するご案内をしております。

三菱電機(株) 浴室用電気乾燥機 法定点検制度お客様相談窓口 0120-490-499

受付時間は平日9:00~17:00(※但し土・日・祝・弊社休業日は除く)

三菱電機(株) ホームページ <http://www.mitsubishielectric.co.jp/tenken/>

※QRコードは株式会社デンソーウェブの登録商標です。



(法定点検 つづき)

3) 設計標準使用期間



本製品の設計標準使用期間※1は、10年※2です。設計標準使用期間を超えてご使用された場合、部品等の経年劣化による発火・けが等の事故に至る可能性があります。点検期間内に法律で定められた点検（有償）を受検してください。

- ※1 設計標準使用期間は、以下の標準的な条件の下で、適切な取扱いで使用し、適切な維持管理が行われた場合に、安全上支障がなく使用することができる標準的な期間として設計上設定される期間です。設計標準使用期間は、「使用開始時期から」ではなく、「製造時期から」です。
- ※2 本年数は消費生活用製品安全法で規定された設定基準に基づいて算出された数値で、保証期間とは異なります。

4) 設計標準使用期間の算定の根拠

設計標準使用期間は、以下の標準的な使用条件に基づき、算定されています。

環境条件	電 圧	单相100V	
	周 波 数	50Hz又は60Hz	
	温 度	20℃	
	湿 度	65%	
設置条件	標準設置	製品の据付説明書による	
負荷条件		定格負荷（浴室の広さ、乾燥する衣類の量など）	製品の取扱説明書による
想定時間	1年の使用時間	換気時間 常時換気（24時間連続換気） 8,760時間/年	
		乾燥時間 650時間/年	
		暖房時間 302時間/年	
		涼風時間 120時間/年	
注記 温度20℃、湿度65%は、JIS C 9603の試験状態を参考としています。			

- ※ 標準的な使用条件は、JIS C 9920-2を基に定めております。
- ※ 使用頻度、使用環境、設置場所が左記標準的な使用条件と異なる場合、または、業務用等、本来の目的以外の方法で使用された場合は、記載の設計標準使用期間よりも短い期間で経年劣化が起きる可能性があります。製品に表示している点検期間より早期（点検のご案内より前）に点検を依頼してください。例えば使用頻度が多い場合の設計標準使用期間は短くなりますので、使用頻度が多い場合は点検時期につきお問い合わせください。

5) 点検の実施(有償)

点検期間前に当社より、点検のご案内を致しますので、点検期間中に点検を実施してください。

点検まで

※表示の年数は製造年月を基点（0年）とした場合の年数を示しております。



※点検のご案内は、点検開始時期の6ヶ月前から点検開始までの期間に往復はがきあるいは電子メール（所有者登録時に法定点検通知方法として選択いただいた通知方法）で連絡させていただきます。

※点検期間は、所有者票と本体のグリルに貼付けられているラベルに記載されておりますのでご確認をお願いします。

※点検は、有償になります。また、点検の結果、点検箇所の整備が必要となった場合は、別途、料金が発生します。

※点検は、消費生活用製品安全法で規定された点検基準に基づき、点検時点での製品が点検基準に適合しているかどうか確認いたします。その後の安全を保証するものではありません。また、整備等は含まれませんのでご注意ください。

※点検料金 = 技術料 + 出張料 + その他の経費

6) 部品の保有期間

整備用部品（点検の結果、基準に満たない部分を修繕するための部品）の保有期間は製造打ち切り後11年です。

7) 点検に関するご相談窓口

三菱電機（株） 浴室用電気乾燥機 法定点検制度お客様相談窓口 ☎0120-490-499

※アフターサービスの窓口とは異なります。アフターサービスはお買上げの販売事業者か「三菱電機 ご相談窓口・修理窓口」P24にご相談ください。

8) 清掃その他日常的に行うべき保守の内容及びその方法

お手入れ P19 及び 愛情点検 P28 の内容を参照ください。

(仕様)

電源電圧100V JIS C 9603に基づく

形名			消費電力 (W)		風量 (m ³ /h)				騒音 (dB)	
					換気 (開放)		循環			
			50Hz	60Hz	50Hz	60Hz	50Hz	60Hz	50Hz	60Hz
V-142BZ	暖房	強	1250	1250	85 _{※1}	65 _{※1}	175	165	45	44
		弱	1100	1100			100	90	34	32
	乾燥	強	1200	1200	90	70	165	160	45	44
		弱	700	700						
		風乾燥	45	51						
	涼風		48	50	90	70	165	160	45	44
	換気	強	29	34	200	210	-	-	44.5	45.5
		弱	24	23	90	75	-	-	26.5	22.5
24時間換気										
V-143BZ	暖房	強	1250	1250	145 _{※1}	120 _{※1}	175	165	45	44
		弱	1100	1100			100	90	37	34
	乾燥	強	1200	1200	145	120	165	160	45	44
		弱	700	700						
		風乾燥	48	53						
	涼風		50	53	145	120	165	160	45	44
	換気	強	31	36	230	230	-	-	44	43.5
		弱	27	26	145	120	-	-	33	29
24時間換気										

※1 暖房中は浴室換気を抑制します。

- 罇囲気温度が30℃の特性です。罇囲温度により特性は変化します。
- 消費電力、騒音値は開放 (OPa) 時のものです。配管状態により変化します。
- 騒音は反響音の少ない無響室で測定した値です。実際に据付けた状態で測定すると罇囲の音や反響を受けるため、表示値より大きくなります。

愛情点検 	☆ 長年ご使用の換気扇の点検を!	
	ご使用の際 このようなことは ありませんか。	<ul style="list-style-type: none"> ● スイッチを入れても羽根が回転しない。 ● 運転中に異常音や振動がする。 ● 回転が遅いまたは不規則。 ● モーターとヒーターはメンテナンスが必要な部品です。 ● こげ臭いにおいがする。 ● 本体取付部に腐食、破損等がある。

**使用
中止**

故障や事故防止のため、電源を切って必ず販売店にご連絡ください。点検、修理に要する費用は販売店にご相談ください。

お客様 メモ サービスを依頼されるとき便利です。	形 名	
	お買上げ年月日	年 月 日
	お買上げ店名 (住 所) (電話番号)	() _____

三菱電機株式会社

中津川製作所 〒508-8666 岐阜県中津川市駒場町1番3号

この説明書は、再生紙を使用しています。